

Model
YKHMSI47H

USE & CARE GUIDE

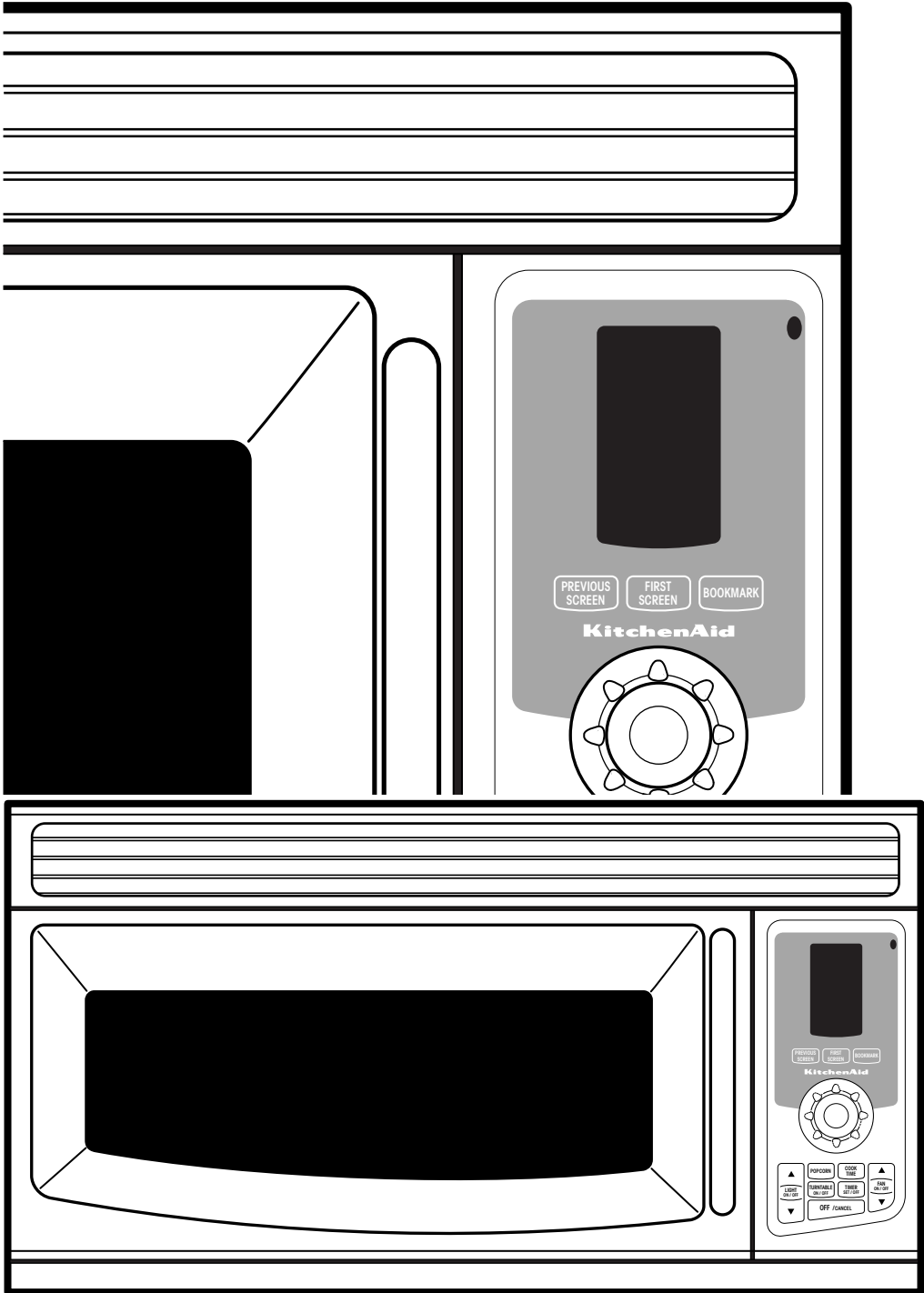

KitchenAid® Microwave Hood Combination

A Note to You2
 Microwave Oven Safety.....3
 Installation Instructions6
 Getting to Know Your
 Microwave Oven.....7
 Using Your Microwave Oven...10
 Understanding your new
 MICRO-DIAL™
 microwave oven..... 10
 How to use your new
 MICRO-DIAL control.....10
 Function Example--Cook11
 Using Hints12
 Using Demo Mode.....12
 Using Learning Mode12
 Setting the Clock13
 Using the Child Lock13
 Audible Signals14
 Using Bookmark14
 Using the Minute Timer15
 Understanding “Doneness”
 Control 15
 Understanding Sensor
 Cooking.....15
 Using Reheat.....15
 Manual Cooking at variable
 powers16
 Manual Cooking in stages17
 Using Defrost.....17
 Using Pan Brown.....18
 Using EASY SIMMER19
 Using 2-4 Plates20
 Using the Exhaust Fan20
 Using the Cooktop Light21
 Using the cooking rack21
 Caring for Your Microwave
 Oven22
 Questions and Answers24
 Troubleshooting25
 Requesting Assistance or
 Service27
 Warranty.....28

1•800•461•5681
 Call our Customer
 Interaction Center with
 questions or comments.

A NOTE TO YOU

Thank you for buying a KITCHENAID® appliance!

KitchenAid designs the best tools for the most important room in your house. To ensure that you enjoy many years of trouble-free operation, we developed this Use and Care Guide. It contains valuable information concerning how to operate and maintain your new appliance properly. Please read it carefully.

Also, please complete and mail the enclosed Product Registration Card.

For assistance

Call the Customer Interaction Center toll free1-800-461-5681

For service1-800-807-6777

If you need assistance or service, first see the "Troubleshooting" section of this book. After checking "Troubleshooting," additional help can be found by checking the "Requesting Assistance or Service" section, or by calling the telephone number above.

When calling, you will need to know your appliance's complete model number and serial number. You can find this information on the model and serial number label/plate (see diagram in the "Getting to Know Your Microwave Oven" section.)

Keep this book and the sales slip together in a safe place for future reference. **You must provide proof of purchase or installation date for in-warranty service.**

Model Number _____ **Builder/Dealer Name** _____

Serial Number _____ **Address** _____

Date Installed _____ **Phone** _____

MICROWAVE OVEN SAFETY

Your safety and the safety of others are very important.

We have provided many important safety messages in this manual and on your appliance. Always read and obey all safety messages.



This is the safety alert symbol.

This symbol alerts you to potential hazards that can kill or hurt you and others.

All safety messages will follow the safety alert symbol and either the word "DANGER" or "WARNING." These words mean:

⚠ DANGER

You can be killed or seriously injured if you don't immediately follow instructions.

⚠ WARNING

You can be killed or seriously injured if you don't follow instructions.

All safety messages will tell you what the potential hazard is, tell you how to reduce the chance of injury, and tell you what can happen if the instructions are not followed.

IMPORTANT SAFETY INSTRUCTIONS

When using electrical appliances basic safety precautions should be followed, including the following:

WARNING: To reduce the risk of burns, electric shock, fire, injury to persons, or exposure to excessive microwave energy:

- Read all instructions before using the microwave oven.
- Read and follow the specific "PRECAUTIONS TO AVOID POSSIBLE EXPOSURE TO EXCESSIVE MICROWAVE ENERGY" found in this section.
- The microwave oven must be grounded. Connect only to properly grounded outlet. See "GROUNDING INSTRUCTIONS" found in this section and in the provided Installation Instructions.
- Install or locate the microwave oven only in accordance with the provided Installation Instructions.
- Some products such as whole eggs in the shell and sealed containers – for example, closed glass jars – may explode and should not be heated in the microwave oven.
- Use the microwave oven only for its intended use as described in this manual. Do not use corrosive chemicals or vapors in the microwave oven. This type of oven is specifically designed to heat, cook, or dry food. It is not designed for industrial or laboratory use.
- As with any appliance, close supervision is necessary when used by children.
- Do not operate the microwave oven if it has a damaged cord or plug, if it is not working properly, or if it has been damaged or dropped.
- The microwave oven should be serviced only by qualified service personnel. Call an authorized service company for examination, repair, or adjustment.
- To reduce the risk of fire in the oven cavity:
 - Do not overcook food. Carefully attend the microwave oven if paper, plastic, or other combustible materials are placed inside the oven to facilitate cooking.
 - Remove wire twist-ties from paper or plastic bags before placing bags in oven.
 - If materials inside the oven should ignite, keep oven door closed, turn oven off, and disconnect the power cord, or shut off power at the fuse or circuit breaker panel.
 - Do not use the cavity for storage purposes. Do not leave paper products, cooking utensils, or food in the cavity when not in use.

SAVE THESE INSTRUCTIONS

MICROWAVE OVEN SAFETY

IMPORTANT SAFETY INSTRUCTIONS

- Suitable for use above both gas and electric cooking equipment.
- Intended to be used above ranges with maximum width of 36 inches.
- Clean Ventilating Hoods Frequently - Grease should not be allowed to accumulate on hood or filter.
- Oversized foods or oversized metal utensils should not be inserted in the microwave oven as they may create a fire or risk of electric shock.
- Do not clean with metal scouring pads. Pieces can burn off the pad and touch electrical parts involving a risk of electric shock.
- Do not use paper products when appliance is operated in the "PAN BROWN" mode.
- Do not store any materials, other than manufacturer's recommended accessories, in this oven when not in use.
- Do not store anything directly on top of the microwave oven when the microwave oven is in operation.
- When flaming foods under the hood, turn the fan on.
- Use care when cleaning the vent-hood filter. Corrosive cleaning agents, such as lye-based oven cleaners, may damage the filter.
- Do not cover or block any openings on the microwave oven.
- Do not store this microwave oven outdoors. Do not use the microwave oven near water - for example, near a kitchen sink, in a wet basement, or near a swimming pool, and the like.
- Do not immerse cord or plug in water.
- Keep cord away from heated surfaces.
- Do not let cord hang over edge of table or counter.
- Do not mount over a sink.
- Do not cover racks or any other part of the oven with metal foil. This will cause overheating of the oven.
- See door surface cleaning instructions in the "Hints" section of the MICRO-DIAL™ control.

SAVE THESE INSTRUCTIONS

PRECAUTIONS TO AVOID POSSIBLE EXPOSURE TO EXCESSIVE MICROWAVE ENERGY

- (a) Do not attempt to operate this oven with the door open since open-door operation can result in harmful exposure to microwave energy. It is important not to defeat or tamper with the safety interlocks.
- (b) Do not place any object between the oven front face and the door or allow soil or cleaner residue to accumulate on sealing surfaces.
- (c) Do not operate the oven if it is damaged. It is particularly important that the oven door close properly and that there is no damage to the:
 - (1) Door (bent),
 - (2) Hinges and latches (broken or loosened),
 - (3) Door seals and sealing surfaces.
- (d) The oven should not be adjusted or repaired by anyone except properly qualified service personnel.

MICROWAVE OVEN SAFETY

Electrical requirements

Observe all governing codes and ordinances. A 120 Volt, 60 Hz, AC only, 15 or 20 amp fused electrical supply is required. (A time-delay fuse is recommended.) It is recommended that a separate circuit serving only this appliance be provided.

⚠ WARNING



Electrical Shock Hazard

Plug into a grounded 3 prong outlet.

Do not remove ground prong.

Do not use an adapter.

Do not use an extension cord.

Failure to follow these instructions can result in death, fire, or electrical shock.

GROUNDING INSTRUCTIONS

• **For all cord connected appliances:**

The microwave oven must be grounded. In the event of an electrical short circuit, grounding reduces the risk of electric shock by providing an escape wire for the electric current. The microwave oven is equipped with a cord having a grounding wire with a grounding plug. The plug must be plugged into an outlet that is properly installed and grounded.

WARNING: Improper use of the grounding plug can result in a risk of electric shock.

Consult a qualified electrician or serviceman if the grounding instructions are not completely understood, or if doubt exists as to whether the microwave oven is properly grounded.

Do not use an extension cord. If the power supply cord is too short, have a qualified electrician or serviceman install an outlet near the microwave oven.

• **For a permanently connected appliance:**

The microwave oven must be connected to a grounded, metallic, permanent wiring system, or an equipment grounding conductor should be run with the circuit conductors and connected to the equipment grounding terminal or lead on the microwave oven.

INSTALLATION INSTRUCTIONS

Removing and replacing the microwave oven

⚠ WARNING

Excessive Weight Hazard

Use two or more people to move and install microwave oven.

Failure to do so can result in back or other injury.

If you need to remove your Microwave Hood Combination for any reason, follow these simple steps:

To remove:

1. Unplug microwave oven or disconnect power.
2. Remove filters and vent grille.

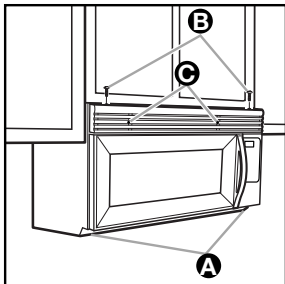

- If filters **A** are installed, push in at the tab and slide filter to the outside edge to remove.
- Remove the two screws **B** from the top of the microwave oven cabinet (the screws located closest to the front corners). Do not re-

move the screws located towards the center of the cabinet.

- Remove the vent grille **C**. Set the screws and grille aside. (If grille cannot be removed, see pt. 4.)

3. After removing all oven contents, including the turntable and support, tape the door in the closed position. Then remove the two bolts **D** securing the microwave oven to the upper cabinet.

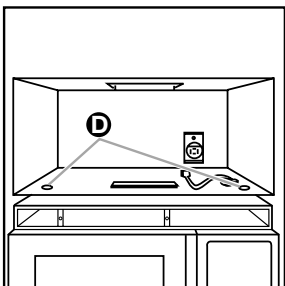

4. Hold microwave hood combination in place with one hand. Pull hook **E** to release microwave hood from mounting plate. If grille cannot be removed (per instructions in pt. 2), insert a thin looped wire or similar tool through an opening in grille to pull hook.

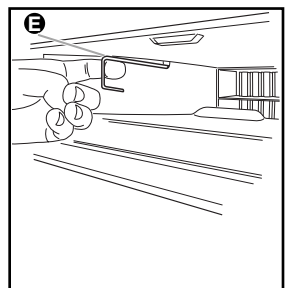

5. Grasp the microwave oven. Rotate the microwave oven downward. (Be careful that door does not swing open.)

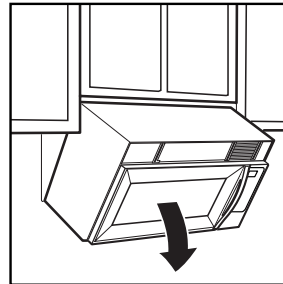

6. Lift off the support tabs **F** at the bottom of the mounting plate. Set the microwave oven aside on a protected surface.

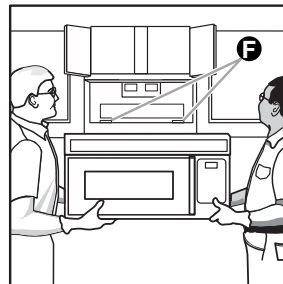

To replace:

1. Carefully lift microwave oven and hang it on the support tabs at the bottom of the mounting plate.
2. Rotate the front of the microwave oven cabinet downward. Thread the power supply cord through the power supply cord hole in the bottom of the upper cabinet.
3. Rotate the microwave oven towards the cabinet. Push the microwave oven against the mounting plate until locking latch snaps into the cabinet.
4. Replace the two bolts securing the microwave oven to the upper cabinet.
5. Untape the door and replace the turntable and support.
6. Replace the vent grille.
7. Replace the two screws in the top of microwave oven cabinet (the screws located closest to front corners).
8. If filters were installed, replace them (see "Installing and caring for the filters" in the "Caring for Your Microwave Oven" section, if needed).
9. Plug in microwave oven or reconnect power.

GETTING TO KNOW YOUR MICROWAVE OVEN

This section discusses the concepts behind microwave cooking. It also shows you the basics you need to know to operate your microwave oven. Please read this information before you use your oven.

Operating tips

- **Never** lean on the door or allow a child to swing on it when the door is open.
- **Use hot pads.** Microwave energy does not heat containers, but the heat from the food can make the container hot.
- **Do not** use newspaper or other printed paper in the oven.
- **Do not** dry flowers, fruit, herbs, wood, paper, gourds, or clothes in the oven.
- **Do not** start a microwave oven when it is empty. Product life may be shortened. If you practice programming the oven, **put** a container of water in the oven. It is normal for the oven door to look wavy after the oven has been running for a while.
- **Do not** try to melt paraffin wax in the oven. Paraffin wax will not melt in a microwave oven because it allows microwaves to pass through it.
- **Do not** operate the microwave oven unless the glass turntable is securely in place and can rotate freely. The turntable can rotate in either direction. **Make sure** the turntable is correct-side up in the oven. **Handle your turntable with care** when removing it from the oven to avoid possibly breaking it. If your turntable cracks or breaks, contact your dealer for a replacement.
- **When you use a browning dish**, the browning dish bottom must be at least $\frac{3}{16}$ in. (5.5 mm) above the turntable. Follow the directions supplied with the browning dish.
- **Never cook or reheat a whole egg inside the shell.** Steam buildup in whole eggs may cause them to burst, and possibly damage the oven. **Slice** hard-boiled eggs before heating. In rare cases, poached eggs have been known to explode. **Cover** poached eggs and **allow** a standing time of one minute before cutting into them.
- **For best results, stir any liquid several times during heating or reheating.** Liquids heated in certain containers (especially containers shaped like cylinders) may become overheated. The liquid may splash out with a loud noise during or after heating when stirring or when adding ingredients (coffee granules, tea bags, etc.). This can harm the oven.
- **Microwaves** may not reach the center of a roast. The heat spreads to the center from the outer, cooked areas just as in regular oven cooking. This is one of the reasons for letting some foods (for example, roasts or baked potatoes) stand for a while after cooking, or for stirring some foods during the cooking time.
- **Do not deep fry in the oven.** Microwavable utensils are not suitable and it is difficult to maintain appropriate deep-frying temperatures.
- **Do not overcook potatoes.** At the end of the recommended cooking time, potatoes should be slightly firm because they will continue cooking during standing time. **After microwaving, let** potatoes stand for 5 minutes. They will finish cooking while standing.

Electrical connection

If your electric power line or outlet voltage is less than 110 volts, cooking times may be longer. Have a qualified electrician check your electrical system.

GETTING TO KNOW YOUR MICROWAVE OVEN

Microwave oven features

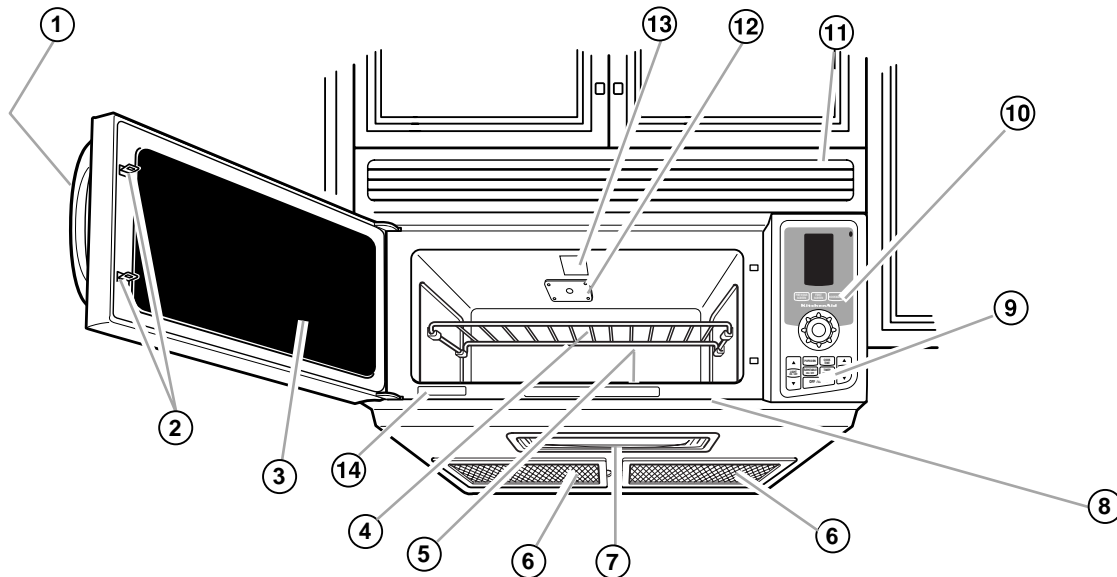

Your microwave oven is designed to make your cooking experience as enjoyable and productive as possible. To help get you up and running quickly, the following is a list of the oven's basic features:

- 1. Door Handle.** Pull to open door.
- 2. Door Safety Lock System.** The oven will not operate unless the door is securely closed.
- 3. Window with Metal Shield.** Shield prevents microwaves from escaping. It is designed as a screen to allow you to view food as it cooks.
- 4. Cooking Rack.** Use for extra space when cooking in more than one container at the same time (See Page 21).
- 5. Glass Turntable (PN 4393751) (not shown).** Included in oven cavity – see below for installation instructions. This turntable rotates food as it cooks for more even cooking. It must be in the oven during operation for best cooking results. The turntable is sunken into the cavity floor to give you more cooking space and better cooking results.
- 6. Charcoal and Grease Filters.** Packed in oven cavity during shipment.
- 7. Cooktop/Countertop Light.** Turn on to light your cooktop or countertop or turn on as a night light.
- 8. Cooking Guide Label.** Use as a quick reference for various oven functions.
- 9. Exhaust Fan and Cooktop Light Pads.**
- 10. Control Panel.** Touch the pads or operate the MICRO-DIAL™ Control on this panel to perform all functions.
- 11. Vent Grille.**
- 12. Microwave Inlet Cover.** Do not remove or disturb.
- 13. Oven Cavity Light.**
- 14. Model and Serial Number Plate.**

To install turntable and support:

- Remove tape holding the hub (PN 4393754) in place.

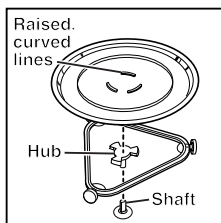

- Place the support (PN 4393752) on the cavity bottom.
- Place the turntable on the hub. Make sure the raised, curved lines in the center of the turntable bottom are between the three "spokes" of the hub.

- The rollers (PN 4393753) on the support should fit inside the ridge on the bottom of the turntable.
- The turntable turns both clockwise and counter-clockwise. This is normal.

Crisper pan:

This specially-designed microwave pan (PN 4393536)

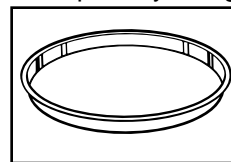

lets you cook crispy pizza, sizzle chicken, fry breakfast foods like eggs and sausage, or prepare juicy hamburgers. See the "Pan Brown" section on in your MICRO-DIAL control display.

GETTING TO KNOW YOUR MICROWAVE OVEN

Control panel features

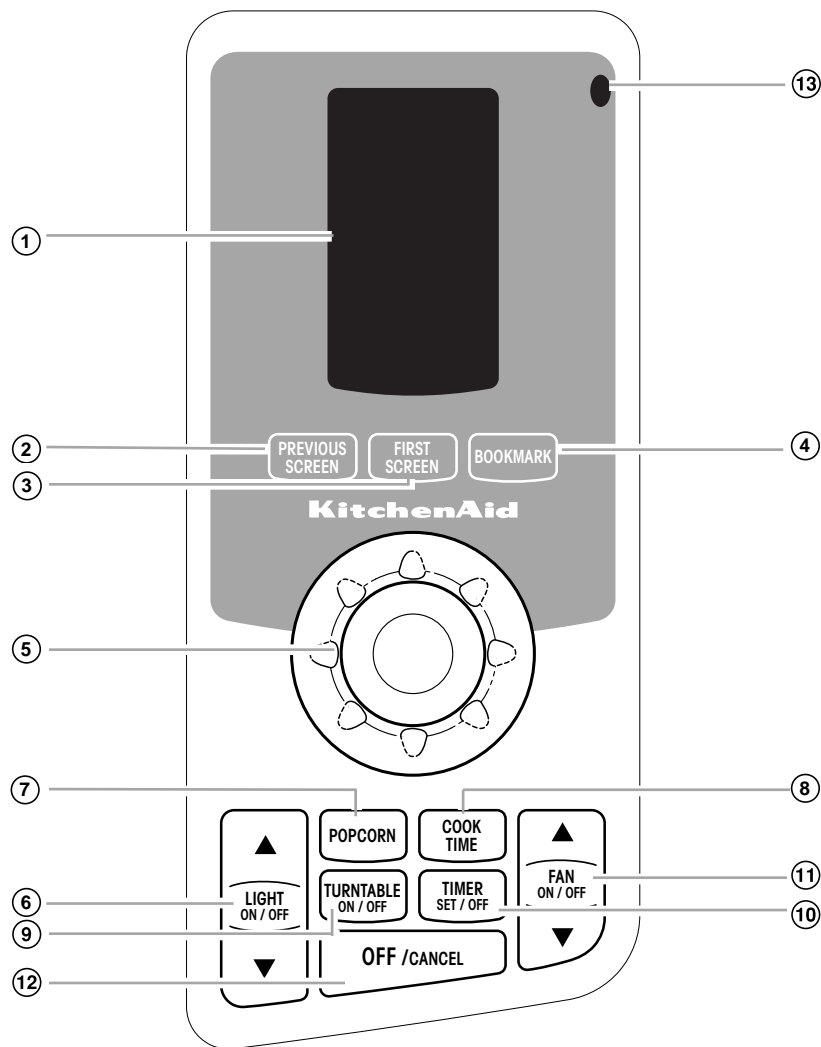

- 1. Display screen** shows the time of day and First Screen when the microwave oven is not in use. During programming, it displays function menus for you to choose from, servings and weights for you to enter, preparation instructions, and cooking time/power settings for you to select. During a cooking cycle, it counts down the remaining time and prompts you to stir, turn food, etc., as necessary.
- 2. PREVIOUS SCREEN.** Touch this pad to turn back a page.
- 3. FIRST SCREEN.** Touch this pad to reset display to the first page.
- 4. BOOKMARK.** Touch this pad to choose and store and recall favorite programs, see pg. 14.
- 5. MICRO-DIAL™ Control.** Use this control to select oven functions, such as quantities of food and cooking times/powers.
- 6. LIGHT ON/OFF.** Touch this pad to switch the cook-top light on and off. Touch up or down arrows to control brightness.
- 7. POPCORN.** Touch this pad to make perfect microwave popcorn automatically.
- 8. COOK TIME.** Touch this pad for manual control of cook time and power.
- 9. TURNTABLE ON/OFF.** Touch this pad to turn the turntable on or off.
- 10. TIMER SET/OFF.** Touch this pad to set or cancel the minute timer.
- 11. FAN ON/OFF.** Touch this pad to start or stop the hood vent fan. Touch up or down arrows to control fan speed.
- 12. OFF/CANCEL.** Touch this pad to stop and cancel any microwave function.
- 13. Night Light Sensor** turns on Night Light when it detects a low light level, see pg. 21.

USING YOUR MICROWAVE OVEN

Understanding your new MICRO-DIAL™ microwave oven



It's as EZ as 1, 2, 3! This microwave has a special pan that can brown and fry foods. Now you can cook fun foods like... Crispy Pizza... foods like juicy hamburgers or breakfast sausage and eggs. Cook rice and pasta to perfection using the Easy Simmer. Please open the door and look inside. Halogen lighting makes seeing inside better than ever. Enjoy the quietness of the exhaust hood. You can even choose from 5 fan speeds. A learning mode found under Custom Menu Selection makes exploring fun. Features can be tried without turning the Microwave on.

How to use your new MICRO-DIAL Control

Faster, easier, better than ever before-- that's microwave cooking with the new MICRO-DIAL control. Just watch the display screen and choose what you want from the menus.

Turn MICRO-DIAL control:

- To select a function
- To set cook time
- To set cook power.
- To set the clock.
- To set Minute Timer.

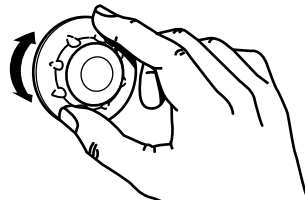

Press MICRO-DIAL control:

- Enter a selection.
- To see Next Page.
- To start cooking.

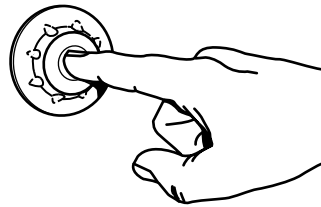

Touch FIRST SCREEN pad:

- To start over.

Touch OFF/CANCEL pad:

- To stop any microwave function.

Function Selections

COOK

Choices include:
Cereals
Eggs
Fish
Frozen - Fast Food
Grains - Rice/Pasta
Meat
Poultry
Vegetables
Manual

REHEAT

Choices are:
One Plate
2-4 Plates
Beverage
Casserole
Roll
Muffin
Pizza
Sauce
Soup
Manual

DEFROST

Choose from:
Meat
Poultry
Fish
Manual

PAN BROWN

Menu offers:
Coconut
Eggs, Fried
Omelet
French Toast
Ham Steak
Hamburger
Hash Browns
Meatballs
Nuts, Toasted
Pizza
Poultry, Breast
Sausage
Sesame Seeds
Manual

EASY SIMMER

Selections are:
Rice
Pasta
Boil & Simmer
2-4 PLATES
Select reheat for 2, 3, or 4 Plates

HINTS

Offers helpful advice about:
Cleaning
Power
Food
Techniques
Utensils

CUSTOM

Menu includes:
Child Lock
Set Clock
Nite Lite
Signals
Demo Mode
Display Contrast
Learning Mode

BOOKMARK

Touchpad lets you choose favorite cooking programs, store them in memory and recall them whenever you want

USING YOUR MICROWAVE OVEN

Function Example – Cook

The MICRO-DIAL™ control leads you quickly and easily through the choices about what you're cooking, then automatically sets the right cook power and cook time. To see how easy it is, follow this example about preparing servings of instant cereal.

NOTE: The example used is merely an explanation of the function. The actual values and entries are subject to change by KitchenAid to improve cooking performance.

TOUCH FIRST SCREEN pad. TURN to select Cook and PRESS.

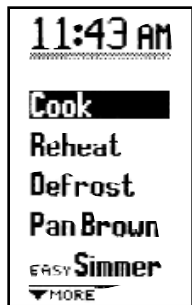

TURN to select Cereals and PRESS.

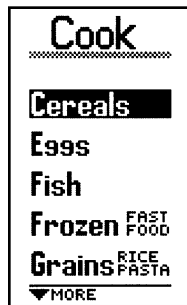

TURN to select Instant All Cereal and PRESS.

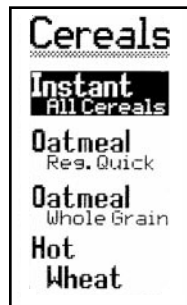

TURN to select 3 servings and PRESS.

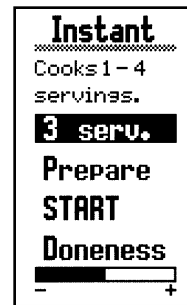

If you already know how to prepare food, TURN to select START and PRESS, to skip following steps. Or, TURN to select Prepare and PRESS.

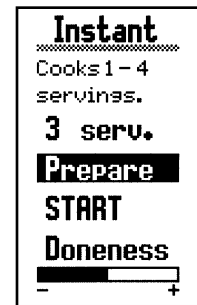

Follow directions and PRESS.

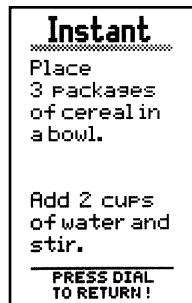

TURN to select "Doneness" (see p. 15) and PRESS. TURN to adjust, and PRESS.

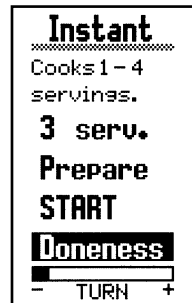

TURN to START and PRESS. Clock will count down cooking time.

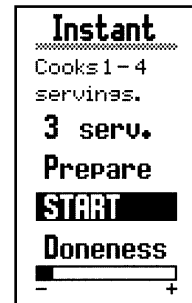

WAIT for tones that signal the end of cooking time.

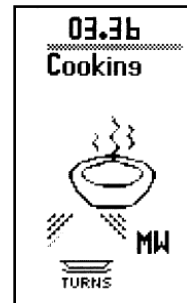

No matter which function you select, its program gets you cooking in a hurry! If you'd like to practice before you actually start microwave cooking, see "Using Learning Mode" section.

USING YOUR MICROWAVE OVEN

Using Hints

This section offers helpful information and suggestions about using and caring for your microwave hood combination.

This example follows Hints about Cleaning, starting with the First Screen.

TOUCH FIRST SCREEN pad, TURN to select Hints and PRESS.

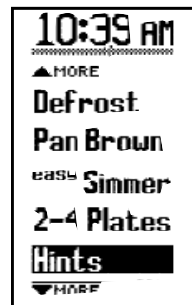

TURN to select Cleaning and PRESS.

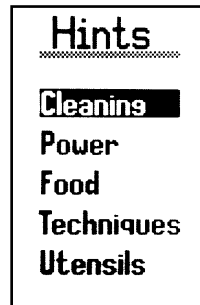

TURN to select Odors and PRESS.



Follow instructions on screen.

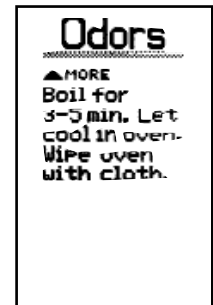
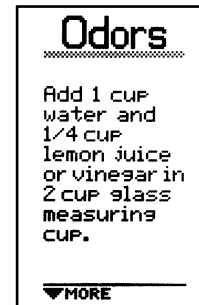

Using Demo Mode

This program demonstrates the features and capabilities of your microwave hood combination featuring the MICRO-DIAL™ System. Microwave cooking simply doesn't get any quicker, easier or better.

TOUCH FIRST SCREEN pad, TURN to select Custom and PRESS.

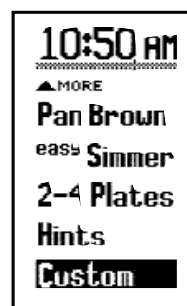

TURN to select Demo Mode and PRESS.



PRESS to activate Demo Mode.



Using Learning Mode

This program lets you practice using the MICRO-DIAL Control. It enters every programming step with real displays and tones *without* turning on the microwave power.

NOTE: When finished, repeat turning control left to select Off.

TOUCH FIRST SCREEN pad, TURN to select Custom and PRESS.

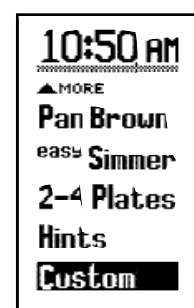

TURN to select Learning Mode and PRESS.

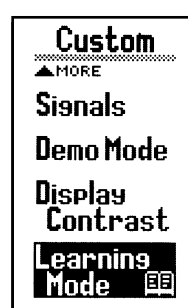

TURN to select ON and PRESS.

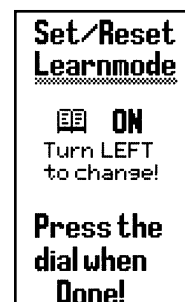

TURN to select function and PRESS.

NOTE: The "book" icon (shown above) will appear at various times during the Learning Mode function to indicate that the oven is operating *without* microwave power.

Setting the Clock

When your microwave oven is first plugged in, or after a power failure, the "Welcome" screen will appear.

NOTES:

- To turn off the clock, select Set Clock and touch OFF/CANCEL. The clock continues to keep the correct time when the display is off.
- To restore the clock display, select Set Clock and PRESS.

TOUCH FIRST SCREEN pad, TURN to Custom and PRESS.

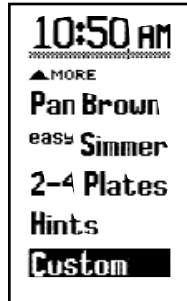

TURN to Set Clock and PRESS.

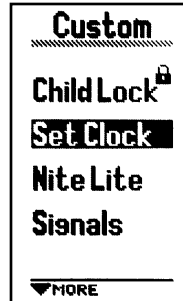

TURN to Set Hours and PRESS.

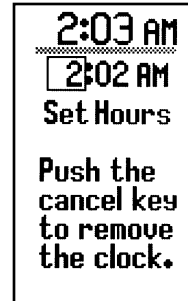

TURN to set Minutes and PRESS.

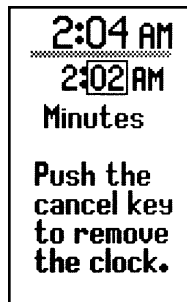

TURN to set AM or PM and PRESS.

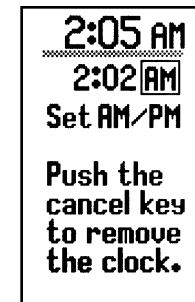

PRESS to enter the time.

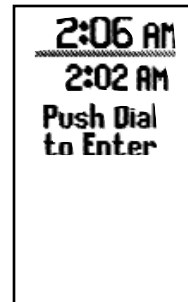

Using the Child Lock

The Child Lock locks the control panel so children cannot use the microwave oven when you do not want them to.

To lock the control panel:

1. TURN to select Custom
PRESS for Next Screen.
2. PRESS to select Child Lock will appear on the display screen.
3. TURN left to CLOSED.

LOCKED will appear when you touch the control or any pad except FAN ON/OFF and LIGHT ON/OFF.

To unlock the control panel:

1. Repeat Steps 1 and 2.
2. TURN right to OPEN.

NOTE: The "lock" icon will appear in the top right corner of the First Screen.

TOUCH FIRST SCREEN pad, TURN to select Custom and PRESS.

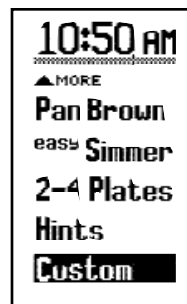

TURN to select Child Lock and PRESS.

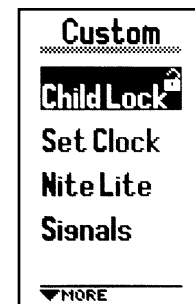

TURN to CLOSED and PRESS.

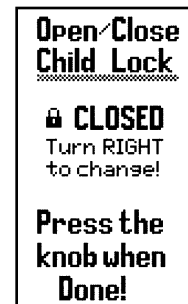

USING YOUR MICROWAVE OVEN

Audible signals

Your microwave oven comes with audible signals that can guide you when setting and using your oven.

A programming tone will sound each time you press the MICRO-DIAL™ control or touch a pad.

One long tone signals the end of a Minute Timer countdown.

Four tones  signal the end of a cooking cycle.

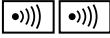
Two quick, short tones  sound once every minute for the first 15 minutes after an end-of-cooking signal as a reminder if the food has not been removed from the oven.

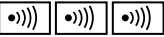
Three tones  sound if you have made an incorrect entry.

To disable the programming tone:

TOUCH FIRST SCREEN pad, TURN to select Custom and PRESS.

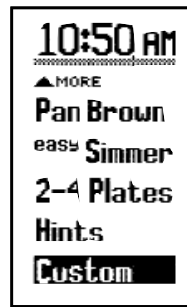

TURN to select Signals and PRESS.

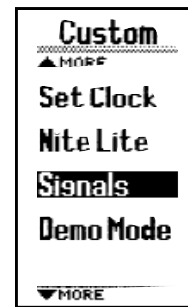

Turn dial to select function and "OFF" will be displayed.

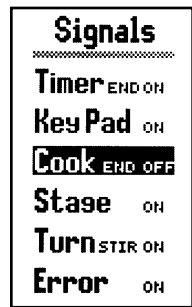

Using Bookmark

This program lets you store and use up to 10 of your favorite functions, without having to go through the normal selection process.

To save or add a function in Bookmark:

1. TOUCH the FIRST SCREEN pad and PRESS.
2. TURN to select a function; TURN to select food.
3. TOUCH the BOOKMARK pad. PRESS to add selected function to Bookmark.

To use a function in Bookmark:

1. TOUCH the FIRST SCREEN pad.
2. TOUCH the BOOKMARK pad.
3. TURN to select a bookmarked function and PRESS.
4. Follow instructions for selected function.

To delete a program in Bookmark:

1. TOUCH the FIRST SCREEN pad.
2. TOUCH the BOOKMARK pad. The list of bookmarked functions is displayed.
3. TURN to bookmarked function to be deleted.
4. TOUCH the BOOKMARK pad. Screen displays deletion confirmation. PRESS to delete selected bookmark function.

NOTES:

- All functions can be placed in Bookmark except Welcome, First Screen, Bookmark, Set Clock, Popcorn, Fan, Light, Turntable, Minute Timer, Manual and preparations screens.
- Bookmarks are stored and displayed in chronological order with the last addition at the top of the list.
- If ten bookmarks are already stored, the addition of another bookmark will automatically cause the deletion of the oldest bookmark.
- If a function already stored as a bookmark is stored again, the bookmarked function will move to the top of the list. All other bookmarks remain the same.

USING YOUR MICROWAVE OVEN

Using the Minute Timer

You can also use your microwave oven as a kitchen timer. Use the Minute Timer for timing up to 90 minutes.

NOTE: The oven can operate while the Minute Timer is in use. To see the Minute Timer while the oven is cooking, touch TIMER SET/OFF.

To set Timer:

1. TOUCH TIMER SET/OFF.
2. TURN to Set Time and PRESS.
3. TURN to START and PRESS.

To cancel Timer:

1. TOUCH TIMER SET/OFF.

Understanding Doneness Control

For many cooking functions, the screen displays a “Doneness” bar which you control by turning the MICRO-DIAL™ control toward Plus or Minus.

For most foods, the maximum and minimum “Doneness” settings add or subtract about 6% from Normal cook time.

For Defrost, the controlled percentage depends on food type and weight.

NOTE: When the “Doneness” function is completed for a specific food, the “Doneness” bar stays at that setting. It does not re-set to the previous setting.

Understanding Sensor Cooking

Food releases humidity during cooking/heating. How much humidity food releases is affected by the quantity, temperature and shape of the food. Your microwave oven has a sensor that detects this

humidity. The amount of humidity detected tells the oven how long to cook or heat your food. Just set the MICRO-DIAL control for the food you want to cook or heat.

Using Reheat

You can reheat microwaveable foods just by choosing a category and quantity. Reheat has preset times and cook powers for 9 categories, plus Manual.

1. TURN dial to select Reheat and PRESS for next screen
2. TURN to select one of 9 Reheat categories, or Manual and PRESS for next screen.

3. TURN to select “Doneness”, if desired, and PRESS. TURN to set or reset “Doneness” and PRESS.

4. TURN to select START and PRESS to activate Reheat program.

NOTE: If you need more or less cooking time, select and adjust “Doneness” before choosing START.

USING YOUR MICROWAVE OVEN

Manual Cooking at variable powers

For best results, some recipes call for different cook powers. Each percentage stands for a different level of cook power; i.e., 100% equals full power. The lower the cook power, the slower the cooking.

1. TOUCH COOK TIME pad.
2. TURN to time and PRESS. TURN to set cook time and PRESS.
3. TURN to power and PRESS. TURN to cook power and PRESS.
4. TURN to Start and PRESS.

Many microwave cookbook recipes tell you by number, percent or name which cook power to use. The following chart gives the percentage of cook power each number stands for, and the cook power name usually used. It also tells you when to use each cook power. Follow recipe or food package instructions if available.

NOTE: Refer to a reliable cookbook for cook times. The maximum power for this oven is 1000 watts.

COOK POWER	NAME	WHEN TO USE IT
100% of full power	High	<ul style="list-style-type: none"> • Quick heating many convenience foods and foods with high water content, such as soups, beverages and most vegetables
90% of full power	Medium-High	<ul style="list-style-type: none"> • Cooking small tender pieces of meat, ground meat, poultry pieces and fish fillets • Heating cream soups
80% of full power		<ul style="list-style-type: none"> • Heating rice, pasta, or stirrable casseroles
70% of full power 60% of full power		<ul style="list-style-type: none"> • Cooking and heating foods that need a cook power lower than high (for example, whole fish and meat loaf)
50% of full power	Medium	<ul style="list-style-type: none"> • Reheating a single serving of food • Cooking sensitive foods, such as cheese and egg dishes, pudding, and custards • Cooking nonstirrable casseroles, such as lasagna
40% of full power	Medium-Low, Defrost	<ul style="list-style-type: none"> • Cooking ham, whole poultry, and pot roasts • Simmering stews
30% of full power		<ul style="list-style-type: none"> • Melting chocolate • Heating bread, rolls and pastries
20% of full power		<ul style="list-style-type: none"> • Defrosting foods, such as bread, fish, meats, poultry, and precooked foods
10% of full power	Low	<ul style="list-style-type: none"> • Softening butter, cheese, and ice cream • Keeping food warm • Taking chill out of fruit

USING YOUR MICROWAVE OVEN

Manual Cooking in stages

For best results, some recipes call for one cook power for a certain length of time and another cook power for another length of time. Your oven can be set to change from one to another automatically for up to 4 stages.

You can set your chosen cook functions in any order. However, if you use Defrost, it must be the *first* stage.

To set cooking stages:

1. Put your food in the oven and close the door.
2. TOUCH COOK TIME pad.
3. Enter first-stage cooking time.

TURN to Time and PRESS.

TURN to set Time, PRESS to enter Time.

4. Set first-stage cook power.

TURN to Power and PRESS.

TURN to set Power, PRESS to enter Power.

5. Complete first-stage program.

TURN to Add Stage and PRESS to set.

6. Repeat Steps 3-5 for next stage(s).

7. Start the oven

TURN to select START and PRESS to enter.

Changing instructions

You can change cooking times for a stage any time after that stage starts by turning the MICRO-DIAL™ control.

Using Defrost

You can defrost meats, poultry and fish by entering the weight. If the weight is not known, the oven will help you. You can also defrost using manual setting.

Defrosting by weight:

1. TOUCH FIRST SCREEN pad. TURN to select Defrost and PRESS.
2. TURN to select category and PRESS.
3. TURN to select Yes and PRESS.
4. TURN to select weight and PRESS.
5. TURN to START and PRESS.

Defrosting unknown weight:

1. TOUCH FIRST SCREEN pad. TURN to select Defrost and PRESS.
2. TURN to select category and PRESS.
3. TURN to select No. Help me and PRESS.
4. If steaks, chops, or poultry pieces are selected, TURN to select Size and PRESS.
5. TURN to enter amount and PRESS.
6. TURN to START and PRESS.

Defrosting tips

- **When using DEFROST**, the weight to be entered is the net weight in pounds and tenths of pounds (the weight of the food minus the container).
- **Before starting**, make sure you have removed any of the metal twist-ties which often come with frozen food bags, and replace them with strings or elastic bands.
- **Open containers** such as cartons before they are placed in the oven.
- **Always slit** or pierce plastic pouches or packaging.
- **If food is foil wrapped**, remove foil and place it in a suitable container.
- **Slit** the skins, if any, of frozen food such as sausage.
- **Bend** plastic pouches of food to ensure even defrosting.
- **Always underestimate** defrosting time. If defrosted food is still icy in the center, return it to the microwave oven for more defrosting.
- **The length** of defrosting time varies according to how solidly the food is frozen.
- **The shape of the package** affects how quickly food will defrost. Shallow packages will defrost more quickly than a deep block.
- **As food begins to defrost**, separate the pieces. Separated pieces defrost more easily.
- **Use small pieces of aluminum foil** to shield parts of food such as chicken wings, leg tips, fish tails, or areas that start to get warm. Make sure the foil does not touch the sides, top, or bottom of the oven. The foil can damage the oven lining.
- **For better results**, let food stand after defrosting.
- **Turn over** food during defrosting or standing time. Break apart and remove food as required.

USING YOUR MICROWAVE OVEN

Weight conversion chart

DECIMAL WEIGHT	EQUIVALENT OUNCE WEIGHT	EQUIVALENT GRAM WEIGHT
.10	1.6	45
.20	3.2	91
.25 One-Quarter Pound	4.0	113
.30	4.8	136
.40	6.4	181
.50 One-Half Pound	8.0	227
.60	9.6	272
.70	11.2	318
.75 Three-Quarters Pound	12.0	340
.80	12.8	363
.90	14.4	408
1.00 One Pound	16.0	454

Using Pan Brown

Pan Brown uses the Crisper pan to brown, crisp and pan-fry foods in the microwave oven.

While microwaves heat the food from above, they also heat the browning pan very quickly from below to brown and crisp the food.

If using the Crisper pan for a Manual Cooking function; for best results, pre-heat empty pan in the microwave oven for 3 minutes.

With just a few simple touches of the MICRO-DIAL™ control, you can make crispy pizza, sizzle chicken, fry eggs, or cook juicy hamburgers.

1. TOUCH FIRST SCREEN pad, TURN to Pan Brown and PRESS.
2. TURN to select category and PRESS.
3. Follow directions on display.

Using the pan

- Do not use plastic utensils on the pan. The pan becomes very hot quickly and could melt the utensils.
- Do not use any metal utensils as they can scratch the pan.
- Do not use the pan in any other microwave oven or in a thermal oven.
- Always use the turntable as support for the pan.
- For best results when cooking with the pan, preheat for 3 minutes on High before using it. Coat pan lightly with cooking oil to make removing food and cleaning easier.

Cleaning the pan

Wash pan in dishwasher or in mild, soapy water. Avoid using abrasive cleansers or scrubbers.

USING YOUR MICROWAVE OVEN

Using aluminum foil

Metal containers should not be used in a microwave oven. There are, however, some exceptions. If you have purchased food which is prepackaged in an aluminum foil container, refer to the instructions on the package. When using aluminum foil containers, cooking times may be longer because microwaves will only penetrate the top of the food.

If you use aluminum containers without package instructions, follow these guidelines:

- **Place** the container in a glass bowl and add some water so that it covers the bottom of the container, not more than $\frac{1}{4}$ in. (6.35 mm) high. This ensures even heating of the container bottom.
- **Always remove** the lid to avoid damage to the oven.
- **Use only** undamaged containers.
- **Do not use** containers taller than $\frac{3}{4}$ in. (19 mm).
- **Container must be** at least half filled.
- **To avoid arcing**, there must be a minimum $\frac{1}{4}$ in. (6.35 mm) between the aluminum container and the walls of the oven and also between two aluminum containers.
- **Always place** the container on the turntable.
- **Reheating food** in aluminum foil containers usually takes up to double the time compared to reheating in plastic, glass, china, or paper containers. The time when food is ready will vary depending upon the type of container you use.
- **Let food stand** for 2 to 3 minutes after heating so that heat is spread evenly throughout container.

Cooking you should not do in your microwave oven

- **Do not** do canning of foods in the oven. Closed glass jars may explode, resulting in damage to the oven.
- **Do not** use the microwave oven to sterilize objects (baby bottles, etc.). It is difficult to keep the oven at the high temperature needed for sterilization.

Using EASY SIMMER

Use EASY SIMMER to prepare food such as rice, pasta, soups, and vegetables. All you do is set an EASY SIMMER time and your oven will bring your food to a boil and then simmer it for the time you specify.

NOTES:

- This function uses a sensor, which needs $2\frac{1}{2}$ minutes to warm up after the oven is first connected or after a power failure. If you start EASY SIMMER during the warm-up, microwave energy will not be turned on until the sensor is warm.
 - When cooking vegetables, use a minimum of $\frac{1}{2}$ cup (125 mL) of water.
 - For best results, cover dish with a lid that comes with the dish or a dinner plate.
1. Place the food in the oven and shut the door.
 2. TOUCH FIRST SCREEN pad, TURN to EASY SIMMER and PRESS.
 3. TURN to select category
PRESS for Next Screen.
 4. TURN to select food or Boil & Simmer.
PRESS for Next Screen.
 5. FOLLOW instructions.
PRESS to Start.

USING YOUR MICROWAVE OVEN

Using 2-4 Plates

When heating food with a cook time that you set, you can heat two 10 ¼ in. (26.7 cm) plates side by side or one dish larger than the turntable, plus two plates on the cooking rack. For best results, halfway through cooking turn the plates halfway around. Do the same when heating a larger (9 to 13 in. [23-33 cm]) casserole. When heating 4 dinner plates, switch the plates between top and bottom when you turn them.

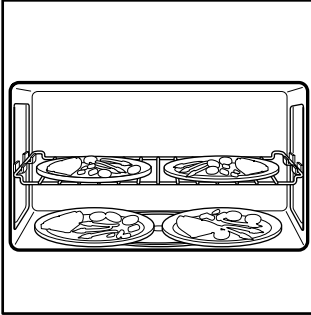

To heat 2 bottom plates together or one larger dish, the turntable should not be turning. You can shut the turntable off by touching TURNTABLE ON/OFF. "TURNTABLE OFF" appears on the display. PRESS to enter setting.

1. TOUCH FIRST SCREEN pad, TURN to 2-4 Plates and PRESS.
2. TURN to select number of plates and PRESS.
3. Arrange plates as shown on left. PRESS to Start.

NOTE: You cannot choose Turntable Off during auto cook functions.



Using the Exhaust Fan

1. Turn on the fan and choose fan speed from 0% to 100%.

TOUCH FAN ON/OFF



To increase fan speed, TOUCH the Upper arrow.
To decrease fan speed, TOUCH the Lower arrow.

The display screen will show "FAN" and the percentage of the fan speed.

NOTE: If temperature from the range or cooktop below the oven gets too hot, the exhaust fan in the vent hood will automatically turn on at the "100%" setting to protect the oven. It may stay on up to an hour to cool the oven. When this occurs, the FAN ON/OFF pad will not turn off the fan.

NOTES:

- Two seconds after the last time you touch FAN ON/OFF, the screen returns to the previous display.
- The first time you turn on the fan after connecting the microwave oven to power, the fan will start at speed two. The next time the fan is turned on, it will start at the last speed used.

2. Turn off fan when desired.

TOUCH FAN ON/OFF

USING YOUR MICROWAVE OVEN

Using the Cooktop Light

1. Turn on light and choose the brightness from 0 to 100%.

TOUCH LIGHT ON/OFF

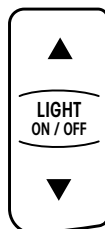

To increase cooktop brightness, TOUCH the Upper arrow.

To decrease cooktop brightness, TOUCH the Lower arrow.

2. Turn off light when desired.

TOUCH LIGHT ON/OFF

Using the Sensor Nite Lite

1. TURN to select Custom. PRESS for next screen.
2. TURN to select Nite Lite. PRESS for next screen.
3. TURN to Set Level and PRESS.
4. TURN the Nite Lite monitor from 0% to 100%.

Current room light level



Set activation level

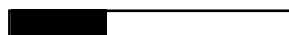

To increase activation level turn the MICRO-DIAL™ forward to desired level and PRESS.

NOTE: The current room light level will fluctuate based upon current light conditions.

Using the cooking rack

The cooking rack gives you extra space when cooking in more than one container at the same time.

Inserting the rack

Insert the rack securely into the rack supports on the side walls of the oven.

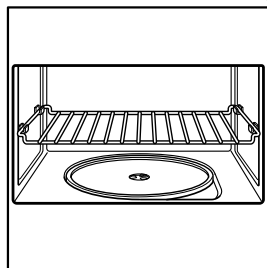

NOTES:

- Only use the cooking rack when cooking at more than one level.
- Use rack only in the microwave oven.
- Do not let food container on rack touch the top or sides of the oven.
- Do not use rack with browning dish.
- Do not place a metal cooking container on rack.
- Do not store the cooking rack in the oven. Do not operate the oven with the cooking rack stored on the floor of the oven. Damage to the interior finish will result.
- Use oven mitts to remove items from microwave oven.
- Do not cook foods directly on rack. Put them in microwave-safe containers first.

CARING FOR YOUR MICROWAVE OVEN

Installing and caring for the filters

The grease filters should be removed and cleaned often, at least once a month.

NOTE: Your microwave hood combination comes with a charcoal filter to provide clean recirculated air. **The charcoal filter cannot be cleaned and should be replaced every 6 to 12 months.**

You can order replacements (PN 4393690) by calling **1-800-807-6777** and following the instructions and telephone prompts you hear.

If you prefer, you can visit our website at: www.kitchenaid.com/canada

! WARNING



Electrical Shock Hazard

Disconnect power before removing filters.
Replace all panels before operating.
Failure to do so can result in death or electrical shock.

Removing, cleaning, and replacing

1. Unplug microwave oven or disconnect power.

2. To remove the grease filters (PN 4393691),

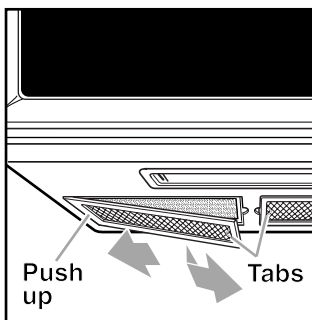

push each filter up on the side opposite the tab. Grasp the tab and slide the filter to the side. Pull the filter downward. It will drop out.

3. To remove the charcoal filters, push the back of each filter away from you. This will slide the front of the filter off the lower lip. Swing the front of the filter down and slide the filter out.

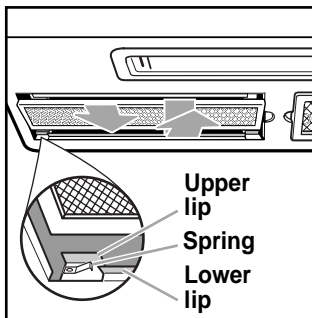

4. Soak grease filters in hot water and a mild detergent. Scrub and swish to remove embedded dirt and grease. Rinse well and shake to dry.

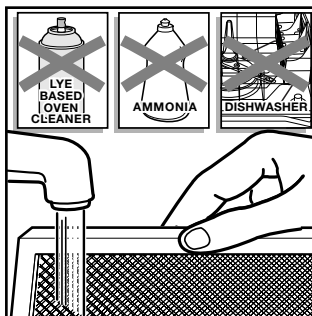

Do not use ammonia, corrosive cleaning agents such as lye-based oven cleaners, or place in a dishwasher. The filter will turn black or could be damaged.

5. To replace the charcoal filters, push each filter

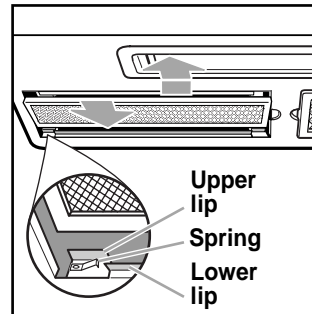

to the back of the opening, between the upper and lower lips against the springs. Swing the front of the filter up against the upper lip. Slide the filter forward while pushing it up against the upper lip. The filter will now be held in position between the lips by the spring.

6. To replace the grease filters, slide each filter into the outer side of the filter opening. Make sure you are sliding in the side of the filter that does not have the tab. Hold the tab with your other hand. Push up the tab side of the filter and slide the filter to the other side of the opening to lock into place.

7. Plug in microwave oven or reconnect power.

NOTE: Do *not* operate the vent fan without the grease filters in place.

CARING FOR YOUR MICROWAVE OVEN

Replacing the cooktop and oven lights

The cooktop light

1. Unplug microwave oven or disconnect power.
2. Remove the bulb cover mounting screw and carefully remove the cover.

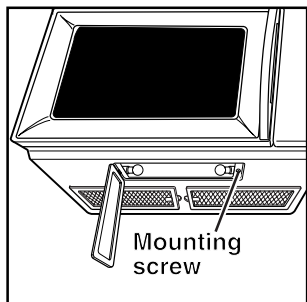

3. Remove the burnt-out bulb(s) and replace with 10W low-voltage halogen capsule bulb(s) (PN 8169418).* Use a soft tissue to handle bulb(s), or wear a cotton glove. Do not touch bulb(s) with your bare fingers.
4. Replace the bulb cover and mounting screw.
5. Plug in microwave oven or reconnect power.

The oven light

1. Unplug microwave oven or disconnect power.
2. Remove the two vent grille mounting screws located above the cover (the two outer screws).

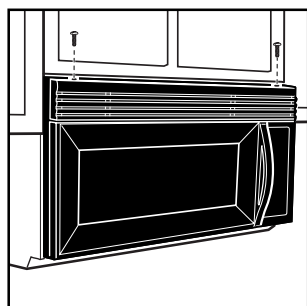

3. Tip the grille forward, then lift out to remove.

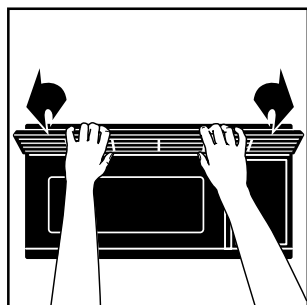

4. Lift up the bulb cover.

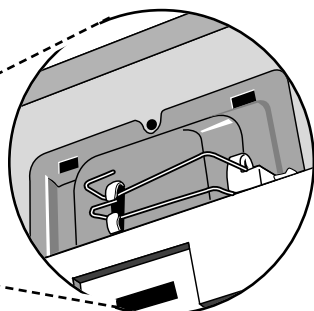
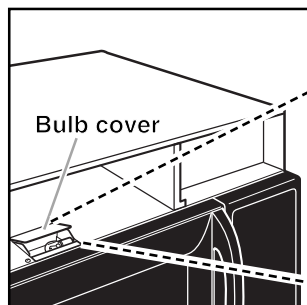

5. Remove the burnt-out bulb by squeezing the wire clip together, pulling to the right and lifting up. Replace the bulb with a 10W low-voltage halogen capsule bulb (PN 8169418).* Use a soft tissue to handle the lamp, or wear a cotton glove. Do not touch lamp with your bare fingers.

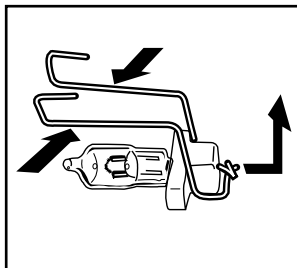

6. Close the bulb cover.
7. Slide the top of the vent grille into place. Push the bottom until it snaps into place. Replace the mounting screws.

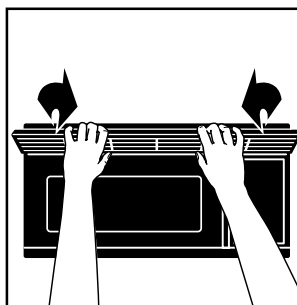

8. Plug in microwave oven or reconnect power.

* To order bulbs call **1-800-807-6777** and follow the instructions and telephone prompts you hear.

If you prefer, you can visit our website at:
www.kitchenaid.com/canada

QUESTIONS AND ANSWERS

QUESTIONS	ANSWERS
Can I operate my microwave oven without the turntable or turn the turntable over to hold a large dish?	You can turn off the turntable to heat 2 dinner plates side by side or one dish that's larger than the turntable. However, if you only need to heat one plate on the turntable, keep the turntable on for best cooking results. Also, you should not turn over the turntable. A plate used on the turntable must fit on it when the turntable is correct side up.
Can I use a rack in my microwave oven so that I may reheat or cook on two levels at a time?	You can use a rack only if the rack is supplied with your microwave oven. If you use a rack not supplied with the microwave oven, you can get poor cooking performance and/or arcing.
Can I use either metal or aluminum pans in my microwave oven?	You can use aluminum foil for shielding (use small, flat pieces), small skewers, and shallow foil trays (if tray is $\frac{3}{4}$ inch [19 mm] deep or less and half filled with food to absorb microwave energy). Never allow metal to touch walls or door.
Is it normal for the turntable to turn in either direction?	Yes. The turntable rotates clockwise or counter-clockwise, depending on the rotation of the motor when the cooking cycle begins.
Sometimes the door of my microwave oven appears wavy. Is this normal?	This appearance is normal and does not affect the operation of your oven.
What are the humming noises that I hear when my microwave oven is operating?	You hear the sound of the transformer when the magnetron tube cycles on.
Why does the dish become hot when I microwave food in it? I thought that this should not happen.	As the food becomes hot it will conduct the heat to the dish. Be prepared to use hot pads to remove food after cooking.
Why does steam come out of the air exhaust vent?	Steam is normally produced during cooking. The microwave oven has been designed to vent this steam out the vent.

TROUBLESHOOTING

Most cooking problems often are caused by little things you can find and fix without tools of any kind. Check the lists below and on the next page before calling for assistance or service. If you still need help, see the “Requesting Assistance or Service” section.

Microwave oven does not work

PROBLEM	CAUSE
Nothing works.	<ul style="list-style-type: none">• The power supply cord is not plugged into a live circuit with the proper voltage. (See the “Electrical requirements” section on page 5 and the “Electrical connection” section on page 7.)• A household fuse has blown or a circuit breaker has tripped.• The electric company has had a power failure.
The microwave oven will not run.	<ul style="list-style-type: none">• You are using the oven as a timer. Touch OFF/CANCEL to cancel the Minute Timer.• The door is not firmly closed and latched.• You did not press to start at the end of a function.• You did not follow directions exactly.• An operation that you set earlier is still running. Touch OFF/CANCEL to cancel that operation.

Cooking times

PROBLEM	CAUSE
Food is not cooked enough.	<ul style="list-style-type: none">• The electric supply to your home or wall outlets is low or lower than normal. Your electric company can tell you if the line voltage is low. Your electrician or service technician can tell you if the outlet voltage is low.• The cook power is not at the recommended setting. Check the chart on page 16.• You have not allowed enough cooking time for the amount of food being cooked. Larger amounts of food need longer cooking times.
The display shows a time counting down but the oven is not cooking.	<ul style="list-style-type: none">• The oven door is not closed completely.• You have set the controls as a Minute Timer. Touch TIMER or OFF/CANCEL to cancel the Minute Timer.

Turntable

PROBLEM	CAUSE
The turntable will not turn.	<ul style="list-style-type: none">• You have turned off the turntable. (See the “Using 2-4 Plates” section on page 20.)• The turntable is not correctly in place. It should be correct-side up and sitting firmly on the center shaft.• The support is not operating correctly. Remove the turntable and restart the oven. If the support still does not move, call a designated service technician for repair. Cooking without the turntable can give you poor results.

Tones

PROBLEM	CAUSE
You do not hear the programming or end-of-cycle tone.	<ul style="list-style-type: none">• You have turned off the tone. (See the “Audible signals” section on page 14.)

Display contrast

PROBLEM	CAUSE
The display is hard to read.	<ul style="list-style-type: none">• The display contrast is not set correctly. To adjust display contrast: TURN to select Custom. PRESS for next screen. TURN to select Display Contrast, PRESS and follow directions.

Display messages

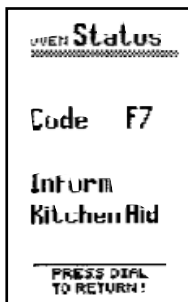

If the oven detects an internal problem, it will run a self-checking program and a screen similar to the one shown here will appear. If this occurs, please call KitchenAid at **1-800-461-5681** for assistance.

If none of these items are causing your problem, see “Requesting Assistance or Service” section.

REQUESTING ASSISTANCE OR SERVICE

To avoid unnecessary service calls, please check the “Troubleshooting” section. It may save you the cost of a service call. If you still need help, follow the instructions below.

If you need assistance:

Call the KitchenAid Canada Customer



Interaction Center toll free,
8:30 a.m. – 5:30 p.m. (EST), at
1-800-461-5681. Our consultants
are available to assist you.

When calling:

Please know the purchase date, and the complete model and serial number of your appliance (see the “A Note to You” section). This information will help us better respond to your request.

If you need parts or service:

Contact KitchenAid Canada Service from
anywhere in Canada at **1-800-807-6777**.

For further assistance:

If you need further assistance, you can write to
KitchenAid with any questions or concerns at:

Customer Interaction Center
KitchenAid Canada
1901 Minnesota Court
Mississauga, Ontario L5N 3A7

Please include a daytime phone number in your
correspondence.

MICROWAVE HOOD WARRANTY

LENGTH OF WARRANTY:	KITCHENAID CANADA WILL PAY FOR:
TWO-YEAR FULL WARRANTY FROM DATE OF PURCHASE	Replacement parts and repair labor costs to correct defects in materials or workmanship. Service must be provided by a KitchenAid designated servicing company.
THIRD-THROUGH FIFTH- YEAR LIMITED WARRANTY FROM DATE OF PURCHASE	Replacement of parts for microwave magnetron tube on microwave oven to correct defects in materials or workmanship.
KITCHENAID CANADA WILL NOT PAY FOR:	
<p>A. Service calls to:</p> <ol style="list-style-type: none"> 1. Correct the installation of the oven. 2. Instruct you how to use the oven. 3. Replace house fuses or correct house wiring. 4. Service to replace customer-accessible light bulbs and filters. <p>B. Repairs when oven is used in other than normal, single-family home use.</p> <p>C. Damage resulting from accident, alteration, misuse, abuse, fire, flood, acts of God, improper installation, or installation not in accordance with local electrical codes, or use of products not approved by KitchenAid Canada.</p> <p>D. Replacement of disposable charcoal filter and browning pan that require replacement due to normal use.</p> <p>E. Any labor costs during the limited warranty.</p> <p>F. Pickup and delivery. This product is designed to be repaired in the home.</p> <p>G. Repairs to parts or systems resulting from unauthorized modifications made to the appliance.</p> <p>H. Replacement parts or repair labor costs for units operated outside Canada</p> <p>I. Travel or transportation expenses for customers who reside in remote areas.</p>	
3/00	

KITCHENAID CANADA DOES NOT ASSUME ANY RESPONSIBILITY FOR INCIDENTAL OR CONSEQUENTIAL DAMAGES. Some provinces do not allow the exclusion or limitation of incidental or consequential damages, so this exclusion or limitation may not apply to you. This warranty gives you specific legal rights and you may also have other rights which may vary from province to province.

Outside Canada, this warranty does not apply. Contact your authorized KitchenAid dealer to determine if another warranty applies.

If you need service, first see the "Troubleshooting" section of this book. After checking "Troubleshooting," additional help can be found by checking the "Requesting Assistance or Service" section or by calling our Customer Interaction Center telephone number, **1-800-807-6777**, from anywhere in Canada.

Modèle
YKHMS147H

GUIDE D'UTILISATION ET D'ENTRETIEN

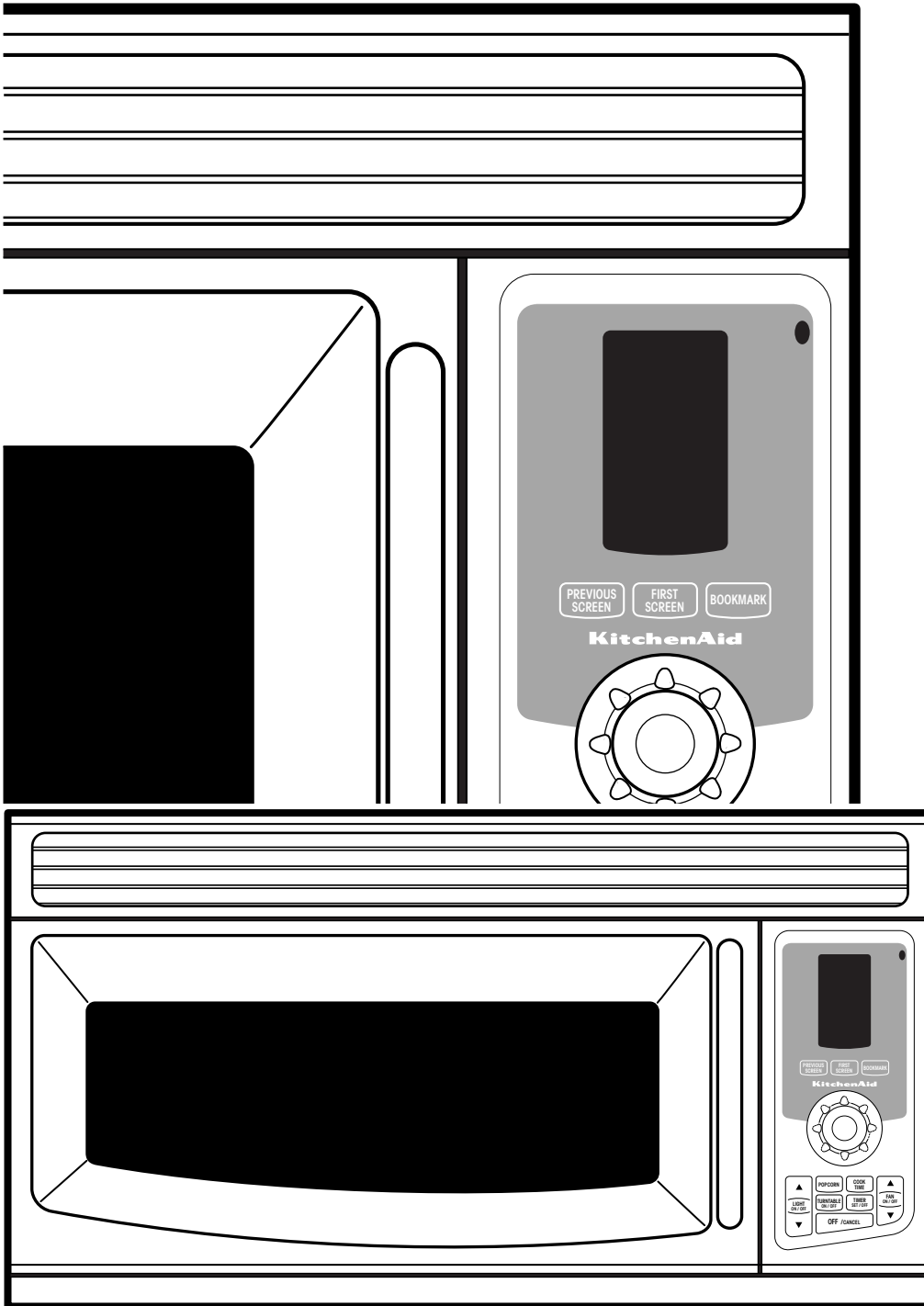

KitchenAid Four à micro-ondes* combiné avec hotte

Note à l'utilisateur	2
Sécurité du four à micro-ondes	3
Instructions d'installation	6
Familiarisation du four à micro-ondes	7
Utilisation du four à micro-ondes..	10
Utilisation du système de commande MICRO-DIAL™	10
Utilisation du nouveau bouton de commande MICRO-DIAL.....	10
Exemple de sélection de fonction – Cuisson	11
Conseils pour l'utilisation	12
Utilisation du mode Démonstration	12
Utilisation du mode Apprentissage.....	12
Réglage de l'horloge	13
Verrouillage du module de commande pour les enfants.....	13
Signaux sonores.....	14
Utilisation du signet	14
Utilisation de la minuterie	15
Commande Doneness (Degré de cuisson)	15
Contrôle de la cuisson par capteur	15
Utilisation de la fonction Réchauffage	15
Commande manuelle - puissance de chauffage variable	16
Réglage manuel – cuisson par étapes	17
Fonction de décongélation	17
Utilisation de la fonction Brunissage	18
Utilisation de la fonction de mijotage EASY SIMMER	19
Cuisson sur 2-4 assiettes.....	20
Utilisation du ventilateur d'évacuation	20
Illumination de la table de cuisson	21
Utilisation de la grille de cuisson ..	21
Entretien du four à micro-ondes ..	22
Questions et réponses	24
Dépannage.....	25
Demande d'assistance ou de service	27
Garantie	28

NOTE À L'UTILISATEUR

Nous vous remercions de votre achat d'un appareil ménager KITCHENAID®!

KitchenAid conçoit les meilleurs outils pour la pièce la plus importante dans votre maison. Nous avons préparé ce Guide d'utilisation et d'entretien pour que votre appareil puisse vous fournir de nombreuses années de service sans problème. Il contient des renseignements importants concernant l'utilisation et l'entretien convenables de votre nouvel appareil. Veuillez le lire attentivement.

Veuillez également remplir et nous retourner la carte ci-jointe d'enregistrement du produit.

Pour assistance

Contactez le Centre d'interaction avec la clientèle, sans frais **1-800-461-5681**

Pour service **1-800-807-6777**

Si vous avez besoin d'assistance ou de service, consultez d'abord la section "Dépannage" dans cette brochure. Après avoir consulté la section "Dépannage", on peut également obtenir de l'aide à la section "Demande d'assistance ou de service" ou en téléphonant à l'un des numéros mentionnés ci-dessus.

Lors de votre appel, vous devrez communiquer le numéro de série et le numéro de modèle au complet de l'appareil. Vous pouvez trouver cette information sur la plaque signalétique (voir le schéma à la section "Familiarisation du four à micro-ondes").

Conserver cette brochure et la facture d'achat ensemble en lieu sûr pour consultation ultérieure. **Pour obtenir le service sous garantie, vous devez fournir une preuve d'achat ou la date d'installation.**

Numéro de modèle _____ Constructeur/Concessionnaire _____
Numéro de série _____ Adresse _____
Date d'installation _____ Téléphone _____

SÉCURITÉ DU FOUR À MICRO-ONDES

Votre sécurité et celle des autres est très importante.

Nous donnons de nombreux messages de sécurité importants dans ce manuel et sur votre appareil ménager. Assurez-vous de toujours lire tous les messages de sécurité et de vous y conformer.



Voici le symbole d'alerte de sécurité.

Ce symbole d'alerte de sécurité vous signale les dangers potentiels de décès et de blessures graves à vous et à d'autres.

Tous les messages de sécurité suivront le symbole d'alerte de sécurité et le mot "DANGER" ou "AVERTISSEMENT". Ces mots signifient :

⚠ DANGER

Risque possible de décès ou de blessure grave si vous ne suivez pas immédiatement les instructions.

⚠ AVERTISSEMENT

Risque possible de décès ou de blessure grave si vous ne suivez pas les instructions.

Tous les messages de sécurité vous diront quel est le danger potentiel et vous disent comment réduire le risque de blessure et ce qui peut se produire en cas de non-respect des instructions.

IMPORTANTES INSTRUCTIONS DE SÉCURITÉ

Lors de l'utilisation d'un appareil électroménager il convient d'observer certaines précautions élémentaires, dont les suivantes :

AVERTISSEMENT - Pour réduire le risque de brûlure, de choc électrique, d'incendie, de blessures et d'exposition excessive à l'énergie des micro-ondes :

- Lire toutes les instructions avant d'utiliser le four à micro-ondes.
- Lire et observer les instructions spécifiques "PRÉCAUTIONS CONTRE LE RISQUE D'EXPOSITION EXCESSIVE À L'ÉNERGIE DES MICRO-ONDES" présentées dans cette section.
- Le four à micro-ondes doit être relié à la terre. Brancher l'appareil uniquement sur une prise de courant convenablement reliée à la terre. Voir les "INSTRUCTIONS DE LIAISON À LA TERRE" présentées à la page 5 de cette section.
- Installer ou placer le four à micro-ondes uniquement selon les instructions d'installation fournies.
- Certains produits, comme les oeufs entiers dans leur coquille et les récipients fermés (par exemple les bocaux en verre fermés) peuvent exploser; on ne doit pas les faire chauffer dans un four à micro-ondes.
- Utiliser cet appareil uniquement pour les usages auxquels il est destiné, tels qu'ils sont décrits dans ce manuel. Ne jamais utiliser un produit chimique corrosif dans le four à micro-ondes. Ce type de four est spécifiquement conçu pour chauffer, cuire ou sécher des aliments. Il n'est pas conçu pour un usage industriel ou de laboratoire.
- Comme pour tout appareil ménager, les enfants ne devraient utiliser ce four que sous une supervision adéquate.
- Ne pas faire fonctionner le four à micro-ondes si le cordon d'alimentation ou la fiche de branchement est endommagé, s'il ne fonctionne pas correctement, s'il a subi des dommages ou s'il est tombé sur le plancher.
- Tous les travaux de service doivent être exécutés exclusivement par un personnel d'entretien qualifié. Contacter un centre de service agréé pour les opérations d'inspection, de réparation ou de réglage.
- Ne jamais recouvrir ou obstruer une ouverture du four à micro-ondes.
- Ne pas remiser ce four à micro-ondes à l'extérieur. Ne pas utiliser le four à micro-ondes à proximité d'eau - par exemple évier de cuisine, sous-sol humide, voisinage d'une piscine, etc.
- Ne pas immerger le cordon ou la fiche de branchement dans de l'eau.
- Maintenir le cordon d'alimentation à distance de toute surface chauffée.
- Ne pas laisser le cordon d'alimentation pendre sur le bord d'une table ou d'un comptoir.
- Ne pas installer le four au-dessus d'un évier.

CONSERVER CES INSTRUCTIONS

suite à la page suivante

SÉCURITÉ DU FOUR À MICRO-ONDES

IMPORTANTES INSTRUCTIONS DE SÉCURITÉ

- Ne rien remiser sur le sommet du four à micro-ondes lorsque le four fonctionne.
- Voir les instructions de nettoyage de la surface de la porte à la section "Conseils" de la commande MICRO-DIAL™.
- Pour réduire le risque d'incendie dans la cavité du four :
 - Ne pas faire cuire les aliments excessivement. Surveiller attentivement le four à micro-ondes si du papier, du plastique ou autres matériaux combustibles sont placés dans le four pour faciliter la cuisson.
 - Enlever les attaches en broche des sacs de papier ou de plastique avant de placer les sacs dans le four.
 - Si les matériaux dans le four s'enflamment, garder la porte du four fermée, éteindre le four et déconnecter le cordon d'alimentation, ou couper le courant au tableau des fusibles ou disjoncteurs.
 - Ne pas utiliser la cavité à des fins d'entreposage. Ne pas laisser de produits en papier, ustensiles de cuisson ou aliments dans la cavité quand elle n'est pas utilisée.
- L'appareil peut être installé au-dessus d'une cuisinière à gaz ou électrique.
- Produit conçu pour être installé au-dessus d'une cuisinière de largeur égale ou inférieure à 91.44 cm (36 po).
- Nettoyer fréquemment la hotte d'aspiration. Ne pas laisser de la graisse s'accumuler sur les surfaces de la hotte ou sur le filtre.
- Lors du flambage d'un mets sous la hotte, faire fonctionner le ventilateur.
- Agir prudemment lors du nettoyage du filtre de la hotte. Un produit de nettoyage corrosif, comme un produit de nettoyage de four très alcalin, peut endommager le filtre.
- Ne pas introduire dans le four à micro-ondes un ustensile métallique de grande taille ou un paquet de produit alimentaire de grande taille; ceci susciterait un risque de feu ou de choc électrique.
- Ne jamais nettoyer avec un tampon de récurage métallique. Des débris métalliques pourraient se séparer du tampon et venir au contact de composants électriques, ceci suscitant un risque de choc électrique.
- Ne pas utiliser un produit de papier lorsque l'appareil doit fonctionner au mode de brunissage "PAN BROWN".
- Lorsque le four n'est pas utilisé, ne jamais ranger à l'intérieur autre chose que les accessoires recommandés par le fabricant.
- Ne jamais recouvrir les grilles ou autres composants du four avec une feuille métallique; ceci susciterait un échauffement excessif du four.

CONSERVER CES INSTRUCTIONS

PRÉCAUTIONS CONTRE LE RISQUE D'EXPOSITION EXCESSIVE À L'ÉNERGIE DES MICRO-ONDES

- (a) Ne pas tenter de faire fonctionner ce four lorsque la porte est ouverte, car ceci pourrait susciter une exposition dangereuse à l'énergie des micro-ondes. Il est important de ne pas entraver le fonctionnement correct du dispositif de verrouillage de sécurité.
- (b) Ne placer aucun objet entre la surface avant du four et la porte, et ne jamais laisser des souillures ou résidus de produit de nettoyage s'accumuler sur les surfaces de contact.
- (c) Ne pas faire fonctionner le four lorsqu'il est endommagé; il est particulièrement important que la porte du four ferme convenablement et que les composants suivants ne soient pas endommagés :
 - (1) Porte (déformation),
 - (2) Charnières et dispositifs de verrouillage (brisés ou desserrés),
 - (3) Joint de porte et surfaces de contact.
- (d) Le four ne doit pas être ajusté ou réparé par quiconque excepté par un personnel de service bien qualifié.

SÉCURITÉ DU FOUR À MICRO-ONDES

Spécifications de l'alimentation électrique

Observer les dispositions de tous les codes et règlements en vigueur régissant les installations électriques. L'appareil doit être alimenté uniquement par un circuit 120 V CA/60 Hz, protégé par un fusible de 15 A ou 20 A (on recommande l'utilisation d'un fusible temporisé). On recommande que cet appareil soit alimenté par un circuit indépendant.

⚠ AVERTISSEMENT



Risque de choc électrique

Brancher sur une prise de courant à 3 alvéoles reliée à la terre.

Ne pas enlever la broche de liaison à la terre.

Ne pas utiliser un adaptateur.

Ne pas utiliser un câble de rallonge.

Le non-respect de ces instructions peut causer un décès, un incendie ou un choc électrique.

INSTRUCTIONS DE LIAISON À LA TERRE

• Pour tout appareil ménager connecté par un cordon d'alimentation :

Il faut que le four à micro-ondes soit relié à la terre. En cas de court-circuit électrique, la liaison à la terre réduit le risque de choc électrique car le courant électrique dispose d'un itinéraire direct d'acheminement à la terre. Le four à micro-ondes est doté d'un cordon d'alimentation électrique qui comporte un conducteur de liaison à la terre, avec broche de liaison à la terre. On doit brancher la fiche sur une prise de courant convenablement installée et reliée à la terre.

AVERTISSEMENT : L'utilisation incorrecte du dispositif de liaison à la terre peut susciter un risque de choc électrique.

L'utilisateur qui ne comprend pas bien les instructions de liaison à la terre, ou qui n'est pas certain que le four à micro-ondes soit convenablement relié à la terre, devrait consulter un électricien qualifié.

Ne pas utiliser un câble de rallonge. Si le cordon d'alimentation électrique est trop court, demander à un électricien qualifié d'installer une prise de courant à proximité du four à micro-ondes.

• Pour un appareil à connexion permanente :

Cet appareil doit être relié à un câblage métallique permanent relié à la terre, ou on doit installer avec les conducteurs d'alimentation électrique un conducteur de liaison à la terre connecté à la borne ou au fil de liaison à la terre de l'appareil.

INSTRUCTIONS D'INSTALLATION

Dépose et réinstallation du four à micro-ondes

⚠ AVERTISSEMENT

Risque de poids excessif

Utiliser deux ou plus de personnes pour déplacer et installer le four à micro-ondes.

Le non-respect de cette instruction peut causer une blessure au dos ou autre blessure.

S'il est nécessaire de retirer l'ensemble four à micro-ondes/hotte de son emplacement d'installation, procéder comme suit :

Démontage :

1. Débrancher le four à micro-ondes, ou interrompre l'alimentation du circuit.
2. Enlever les filtres et la grille d'évent.

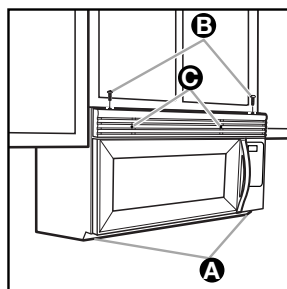

- Si les filtres **A** sont installés, pousser sur l'onglet et faire glisser chaque filtre vers le bord extérieur pour le retirer.
- Ôter les deux vis **B** au sommet de la caisse du four à micro-ondes (les vis les plus proches des

angles avant). Ne pas enlever les vis situées près du centre de la caisse.

- Enlever la grille d'évent **C**. Conserver les vis et la grille à part (s'il n'est pas possible d'enlever la grille, voir la partie 4.)

3. Après avoir enlevé tout le contenu du four, y compris le plateau rotatif et son support, immobiliser la porte à la position de fermeture avec du ruban adhésif. Retirer ensuite les deux vis **D** fixant le four à micro-ondes au placard supérieur.

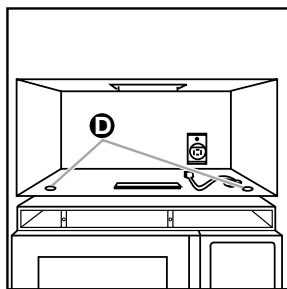

4. Maintenir l'ensemble hotte/four à micro-ondes en place d'une main. Tirer sur le crochet **E** pour séparer la hotte de la plaque de montage. S'il n'est pas possible d'enlever la grille (voir les instructions à la partie 2), insérer une boucle de fil métallique mince ou un instrument similaire à travers une ouverture de la grille, pour tirer sur le crochet.

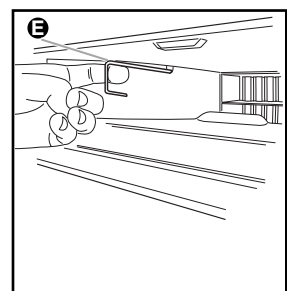

5. Saisir le four à micro-ondes. Faire pivoter le four à micro-ondes vers le bas. (Veiller à ce que la porte ne s'ouvre pas.)

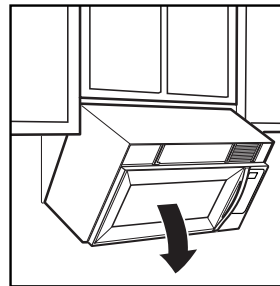

6. Soulever/tirer les pattes de support **F** en bas de la plaque de montage. Placer le four à micro-ondes de côté sur une surface protégée.

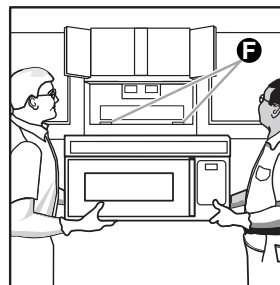

Réinstallation :

1. Soulever prudemment le four à micro-ondes; accrocher le four aux pattes de support sur le fond de la plaque de montage.
2. Faire pivoter l'avant de la caisse du four à micro-ondes vers le bas. Enfiler le cordon d'alimentation à travers le trou de passage en bas du placard supérieur.
3. Faire pivoter le four à micro-ondes vers le placard. Pousser le four à micro-ondes contre la plaque de montage, pour réaliser l'emboîtement sur le placard.
4. Réinstaller les deux vis fixant le four à micro-ondes au placard supérieur.
5. Enlever le ruban adhésif qui immobilise la porte; placer le plateau rotatif et le support dans le four.
- 6 Réinstaller la grille d'évent.
7. Réinstaller les deux vis au sommet de la caisse du four à micro-ondes (les vis les plus proches des angles avant).
8. S'il y a des filtres, réinstaller les filtres (voir "Installation et entretien des filtres" si nécessaire, à la section "Entretien du four à micro-ondes".)
9. Brancher le four à micro-ondes ou rétablir l'alimentation du circuit.

FAMILIARISATION DU FOUR À MICRO-ONDES

On présente dans cette section les principales caractéristiques de conception d'un four à micro-ondes. On y présente également les principes de base que l'utilisateur doit connaître pour faire fonctionner le four à micro-ondes. Lire cette information avant d'utiliser le four.

Conseils pour l'utilisation du four à micro-ondes

- **Ne jamais** prendre appui contre la porte ou laisser un enfant se suspendre à la porte lorsqu'elle est ouverte.
- **Utiliser des gants de cuisine.** L'énergie des micro-ondes n'échauffe pas les récipients, mais la chaleur des aliments peut rendre le contenant très chaud.
- **Ne pas** placer de journal ou autre papier imprimé dans le four.
- **Ne pas** essayer de faire sécher des articles comme fleurs, fruits, herbes, bois, papier, courges ou vêtements dans le four.
- **Ne pas** mettre en marche un four à micro-ondes lorsqu'il est vide. Ceci pourrait en réduire la longévité. Pour les essais de programmation du four, **placer** un contenant d'eau dans le four. Il est normal que la porte du four semble être ondulée après une certaine période de fonctionnement.
- **Ne pas** essayer de faire fondre de la paraffine dans le four. La paraffine ne fond pas dans un four à micro-ondes, car elle est transparente aux micro-ondes.
- **Ne pas** faire fonctionner le four à micro-ondes à moins que le plateau rotatif soit bien en place et puisse tourner librement. Le plateau rotatif peut tourner dans un sens ou l'autre. **Vérifier** que le plateau rotatif est bien placé à l'endroit dans le four. **Manipuler prudemment le plateau rotatif** lorsqu'il est nécessaire de le retirer du four, pour éviter de le briser. En cas de fissuration ou casse du plateau rotatif, contacter un marchand pour obtenir un plateau de remplacement.
- **Lors de l'utilisation d'un plat à brunissage**, le fond du plat doit être d'au moins 5,5 mm ($\frac{3}{16}$ po) au-dessus du plateau rotatif. Suivre le mode d'emploi fourni avec le plat à brunissage.
- **Ne jamais faire cuire ou réchauffer un oeuf entier dans sa coquille.** La vapeur qui s'accumule à l'intérieur d'un oeuf peut en provoquer l'explosion, ce qui pourrait faire subir des dommages au four. **Couper** des oeufs durs en **tranches** avant de les faire chauffer. Dans de rares cas, des oeufs pochés ont explosé. **Recouvrir** les oeufs à pocher; **laisser** reposer une minute avant de les couper.
- **Pour l'obtention des meilleurs résultats, remuer plusieurs fois un liquide pendant l'opération de chauffage ou de réchauffage.** Les liquides chauffés dans certains contenants (particulièrement les récipients de forme cylindrique) peuvent s'échauffer excessivement. Le liquide peut projeter des éclaboussures en émettant un fort bruit pendant ou après la période de chauffage, ou lors de l'addition d'ingrédients (granules de café, sachet de thé, etc.), ce qui peut faire subir des dommages au four.
- **Les micro-ondes** peuvent ne pas atteindre le centre d'un rôti. La chaleur se répand vers le centre depuis l'extérieur déjà cuit, tout comme lors de la cuisson dans un four ordinaire. C'est pourquoi on doit ajouter une période d'attente après la cuisson de certains aliments (p. ex. rôti ou pommes de terre cuites au four), ou remuer certains mets au cours de la période de cuisson.
- **Ne pas exécuter d'opération de friture dans le four.** Les ustensiles qui vont au four à micro-ondes ne conviennent pas, et il est difficile de maintenir les températures appropriées pour la friture.
- **Ne pas faire cuire excessivement les pommes de terre.** À la fin du temps de cuisson recommandé, les pommes de terre devraient être encore légèrement fermes, parce que leur cuisson se poursuit au cours du temps de repos. **Après la cuisson aux micro-ondes des pommes de terre**, ajouter une période d'attente de 5 minutes. La cuisson se poursuit au cours de cette période d'attente.

Réseau d'alimentation électrique

Si la tension de la ligne d'alimentation électrique est inférieure à la tension normale de 110 volts, le temps de cuisson peut augmenter. Demander à un électricien qualifié d'inspecter l'installation électrique.

FAMILIARISATION DU FOUR À MICRO-ONDES

Caractéristiques du four à micro-ondes

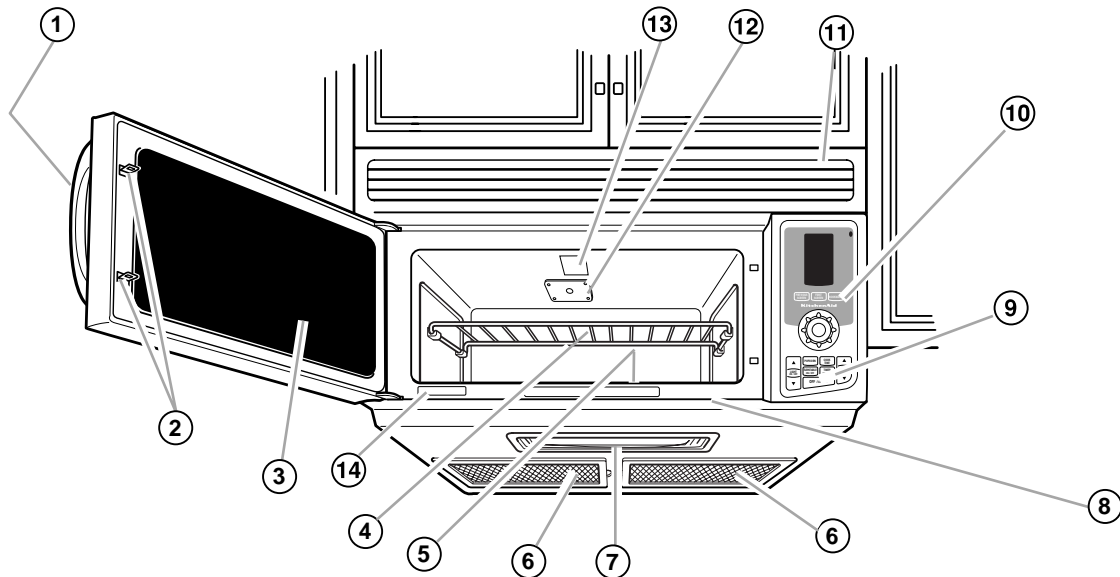

Le four à micro-ondes est conçu pour rendre la préparation des repas aussi agréable et productive que possible. On présente ci-dessous la liste des principales caractéristiques du four, pour que vous puissiez l'utiliser aussi rapidement que possible :

- 1. Poignée de la porte.** Tirer pour ouvrir la porte.
- 2. Système de verrouillage de sécurité de la porte.** Le four ne peut pas fonctionner si la porte n'est pas bien fermée.
- 3. Hublot avec grille métallique.** La grille métallique empêche les micro-ondes de s'échapper. Il s'agit d'une grille à perforations qui permet à l'utilisateur de voir les aliments dans le four au cours de la cuisson.
- 4. Grille de cuisson.** Utiliser la grille pour mieux utiliser l'espace disponible, pour placer plusieurs plats simultanément dans le four pour la cuisson. (Voir page 21.)
- 5. Plateau rotatif en verre (N° de pce 4393751)** (pas illustré). Placer le plateau dans la cavité du four selon les instructions d'installation ci-dessous. Ce plateau fait tourner le plat au cours de la cuisson du mets, ce qui rend la cuisson plus uniforme. On doit l'utiliser pour chaque cuisson pour

obtenir les meilleurs résultats. On place ce plateau rotatif dans la cavité en retrait, ce qui maximise l'espace utilisable.

- 6. Filtres à graisse/filtres au charbon.** Ces filtres sont placés dans la cavité pour le transport.
- 7. Lampe au-dessus de la table de cuisson.** Utiliser cette lampe pour l'éclairage du comptoir ou de la table de cuisson, ou comme éclairage nocturne.
- 8. Étiquette du guide de cuisson.** Information immédiatement accessible sur les diverses fonctions du four.
- 9. Touches de commande pour ventilateur et lampe d'éclairage.**
- 10. Tableau de commande.** Utiliser les touches tactiles ou le bouton de commande MICRO-DIAL™ pour sélectionner les diverses fonctions.
- 11. Grille d'évent.**
- 12. Couvercle – orifice d'introduction des micro-ondes.** Ne pas enlever ce couvercle.
- 13. Lampe – cavité du four.**
- 14. Plaque signalétique** (numéros de modèle et de série).

Installation du plateau rotatif et de son support :

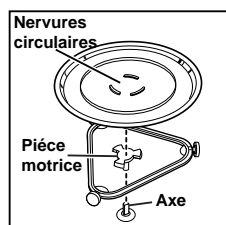

- Enlever le ruban adhésif en tenant le moyeu pivotant (n° de pce 4393754) en place.
- Placer le support (n° de pce 4393752) sur le fond de la cavité du four.
- Placer le plateau rotatif sur la pièce motrice. Veiller à placer les nervures circulaires entre les trois branches de la pièce motrice.

- Les galets (n° de pce 4393753) du support doivent être placés à l'intérieur de la partie en saillie au fond du plateau rotatif.
- Le plateau rotatif tourne dans le sens horaire et dans le sens antihoraire. Ceci est normal.

Plateau de croustillage/brunissage :

Cet ustensile spécialement conçu pour le four à micro-

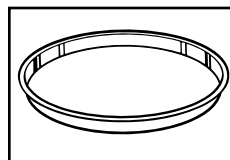

ondes (n° de pce 4393536) permet de brunir/croustiller pizza, poulet, aliments de petit déjeuner (oeufs, saucisses), et de préparer des hamburgers juteux. Voir la fonction "Brunissage"

sélectionnée à l'aide du bouton MICRO-DIAL.

FAMILIARISATION DU FOUR À MICRO-ONDES

Caractéristiques du tableau de commande

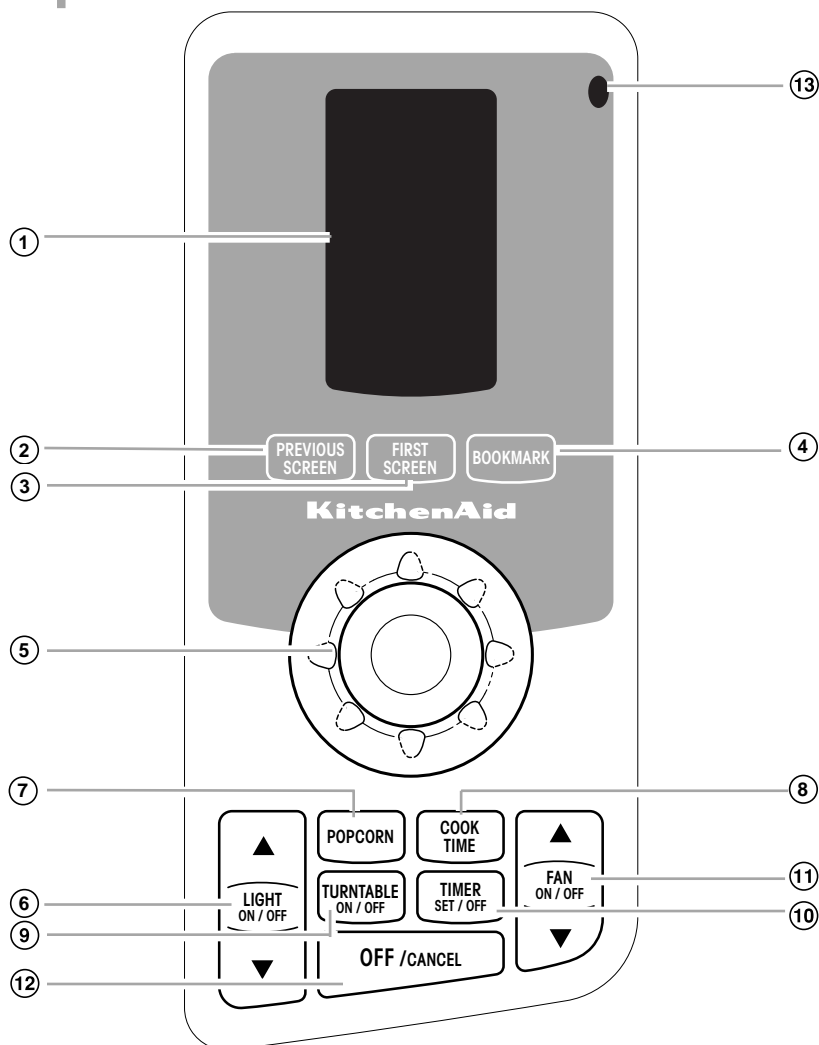





- 1. Écran d'affichage.** Affichage de l'heure normale et du message d'accueil lorsque le four à micro-ondes n'est pas utilisé. Lors de la programmation, affichage du menu des fonctions, des quantités et poids entrées par l'utilisateur, des instructions de préparation, et du niveau de puissance et du temps de cuisson sélectionnés par l'utilisateur. L'écran affiche également le décompte du temps de cuisson, et des messages qui rappelleront à l'utilisateur qu'il convient de remuer ou retourner les aliments, selon le besoin.
- 2. PREVIOUS SCREEN (Écran précédent).** Appuyer sur cette touche pour retourner à la page précédente de l'affichage.
- 3. FIRST SCREEN (Premier écran).** Appuyer sur cette touche pour faire réapparaître la première page de l'affichage.
- 4. BOOKMARK (Signet).** Appuyer sur cette touche pour mémoriser ou sélectionner les programmes favoris; voir page 14.
- 5. Bouton de commande MICRO-DIAL™.** Utiliser ce bouton pour sélectionner les paramètres de programmation, comme quantité d'aliments, temps de cuisson/puissance de chauffage.
- 6. LIGHT ON/OFF (Bouton marche/arrêt – lampe).** Appuyer sur cette touche pour commander l'allumage et l'extinction de la lampe d'illumination du plan de travail. Appuyer sur les touches fléchées (haut/bas) pour sélectionner l'intensité de la lumière.
- 7. POPCORN (Maïs soufflé).** Appuyer sur cette touche pour sélectionner les programmes de préparation automatique de maïs soufflé aux micro-ondes.
- 8. COOK TIME (Temps de cuisson).** Appuyer sur cette touche pour sélectionner manuellement le temps de cuisson et la puissance de chauffage.
- 9. TURNTABLE ON/OFF (Mise en marche/arrêt du plateau tournant).** Mise en marche/arrêt du plateau rotatif.
- 10. TIMER SET/OFF (Minuterie – réglage/arrêt).** Appuyer sur cette touche pour commander/arrêter une période de minutage.
- 11. FAN ON/OFF (Bouton marche/arrêt du ventilateur).** Commande de mise en marche et d'arrêt du ventilateur de la hotte. Appuyer sur les touches fléchées (haut / bas) pour sélectionner la vitesse du ventilateur.
- 12. OFF/CANCEL (Arrêt/Annulation).** Pour commander l'arrêt du four ou annuler toute fonction sélectionnée.
- 13. Détecteur d'illumination.** Ce détecteur commande l'allumage de l'illumination nocturne lorsque le niveau d'illumination de la pièce est insuffisant; voir page 21.

UTILISATION DU FOUR À MICRO-ONDES

Utilisation du système de commande MICRO-DIAL™



C'est aussi facile que 1, 2, 3! Le four à micro-ondes comporte un plat spécial qui peut brunir et frire des aliments. On peut donc maintenant préparer facilement aux micro-ondes des aliments agréables comme  une pizza croustillante, des hamburgers juteux ou des aliments de petit déjeuner (saucisses, oeufs). On peut également cuire du riz et des pâtes à la perfection à l'aide de la fonction de mijotage (Easy Simmer). Ouvrir la porte et examiner l'intérieur du four.  Avec la lampe à halogène, un four à micro-ondes n'a jamais aussi été bien éclairé. Fonctionnement silencieux du ventilateur de la hotte d'extraction.  On peut même choisir parmi 5 vitesses pour le ventilateur. Et le mode "apprentissage" du menu de sélection des fonctions permet d'explorer facilement les possibilités du four;  on peut ainsi tester les diverses fonctions du four sans le mettre en marche.

Utilisation du nouveau bouton de commande MICRO-DIAL

Plus rapide, plus facile et mieux que jamais auparavant – c'est cela la cuisson aux micro-ondes avec le nouveau système de commande MICRO-DIAL. Il suffit d'observer l'afficheur et de choisir la fonction désirée dans les menus.

Faire tourner le bouton de commande MICRO-DIAL :

- Pour sélectionner une fonction.
- Pour définir un temps de cuisson.
- Pour définir la puissance de chauffage.
- Pour régler l'horloge.
- Pour régler la minuterie.

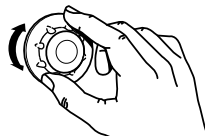

Appuyer sur le bouton de commande MICRO-DIAL :

- Pour entrer un paramètre sélectionné.
- Pour passer à la page suivante.
- Pour commander l'exécution de la cuisson.

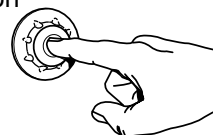

Appuyer sur la touche FIRST SCREEN (Premier écran) :

- Pour recommencer.
- Appuyer sur la touche OFF/CANCEL (Arrêt/annulation) :**
- Pour désactiver toute fonction du four à micro-ondes.

Sélection des fonctions

CUISSON

Liste des options :
Céréales
Oeufs
Poisson
Surgelé – alimentation rapide
Graines – riz/pâtes
Viande
Volaille
Légumes
Commande manuelle

RÉCHAUFFAGE

Liste des options :
Une assiette
2-4 assiettes
Liquide
Mets en sauce
Petit pain roulé
Muffin
Pizza
Sauce
Soupe
Commande manuelle

DÉCONGÉLATION

Liste des options :
Viande
Volaille
Poisson
Commande manuelle

BRUNISSAGE

Liste des options :
Noix de coco
Oeufs frits
Omelette
Pain grillé
Steak de jambon
Hamburger
Pommes de terre hachées
Boulettes de viande
Amandes grillées
Pizza
Volaille (blanc de poitrine)
Saucisse
Graines de sésame
Commande manuelle

Mijotage (Easy Simmer)

Liste des options :
Riz
Pâtes
Ébullition/mijotage

2-4 assiettes
Sélectionner le réchauffage pour 2, 3 ou 4 assiettes

CONSEILS

Affichage de conseils utiles sur :
Nettoyage
Puissance de chauffage
Aliments
Techniques
Ustensiles

FONCTIONS SPÉCIALES

Liste des options :
Verrouillage pour les enfants
Réglage de l'horloge
Illumination nocturne
Signaux sonores
Mode "démonstration"
Contraste de l'afficheur
Mode "apprentissage"

BOOKMARK (Signet)

Cette touche permet de mémoriser des programmes favoris, puis de les sélectionner à volonté.

UTILISATION DU FOUR À MICRO-ONDES

Exemple de sélection de fonction – Cuisson

Le processus programmé associé au bouton de commande MICRO-DIAL™ permet de sélectionner facilement et rapidement le mode de cuisson approprié pour le mets à préparer et de sélectionner automatiquement la puissance de chauffage et le temps de cuisson appropriés. L'exemple qui suit décrit comment on peut préparer facilement des céréales (cuisson instantanée).

REMARQUE : L'exemple n'est présenté que pour l'explication de la fonction. KitchenAid peut modifier le processus et les valeurs entrées pour améliorer les performances de cuisson.

Lorsqu'on sait déjà comment préparer le mets, FAIRE TOURNER pour sélectionner START (Mise en marche) et APPUYER; ceci permet d'omettre les étapes qui suivent. Ou bien, FAIRE TOURNER pour sélectionner Prepare (Préparer), et APPUYER.

APPUYER SUR la touche FIRST SCREEN, FAIRE TOURNER pour sélectionner Cook (Cuisson), et APPUYER.

FAIRE TOURNER pour sélectionner Cereals (Céréales), et APPUYER.

FAIRE TOURNER pour sélectionner Instant All Cereals (Céréales - cuisson instantanée), et APPUYER.

FAIRE TOURNER pour sélectionner "3 portions", et APPUYER.

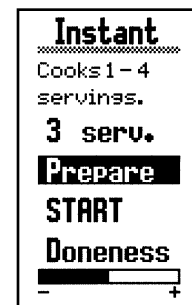
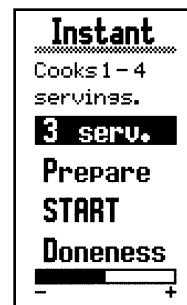
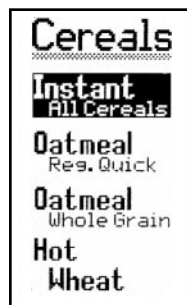
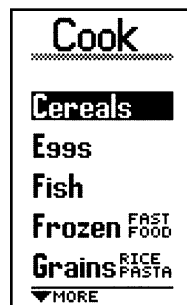
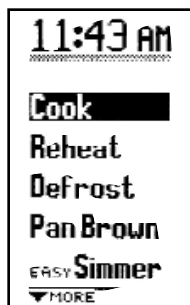

Exécuter les instructions et APPUYER.

FAIRE TOURNER pour sélectionner "Doneness" (Degré de cuisson) (voir page 15), et APPUYER. FAIRE TOURNER pour régler, et APPUYER.

FAIRE TOURNER pour sélectionner START (Mise en marche), et APPUYER. L'afficheur présente le décompte du temps de cuisson.

ATTENDRE l'émission des signaux sonores indiquant la fin de la cuisson.

Quelle que soit la fonction sélectionnée, le programme qui lui est associé permet de déclencher la cuisson rapidement! Pour pratiquer avant de vraiment effectuer des cuissons, voir la section "Utilisation du mode apprentissage".

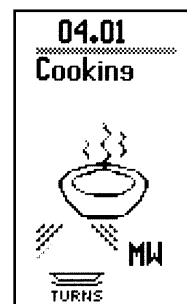
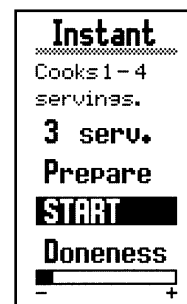
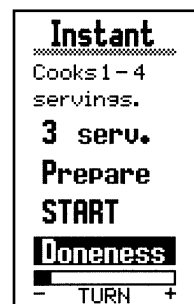
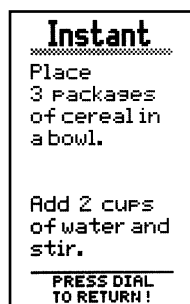

UTILISATION DU FOUR À MICRO-ONDES

Conseils pour l'utilisation

On présente dans cette section de l'information utile et des suggestions sur l'utilisation et l'entretien de

l'ensemble four à micro-ondes/hotte. Cet exemple concerne les conseils pour le nettoyage, à partir du premier écran.

APPUYER SUR la touche FIRST SCREEN, FAIRE TOURNER pour sélectionner Hints (Conseils), et APPUYER.

FAIRE TOURNER pour sélectionner Cleaning (Nettoyage), et APPUYER.

FAIRE TOURNER pour sélectionner Odors (Odeurs), et APPUYER.

Exécuter les instructions affichées.

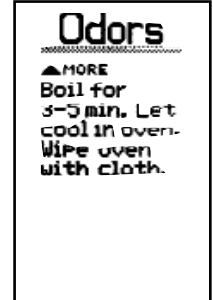
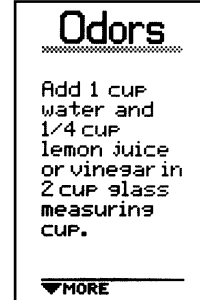
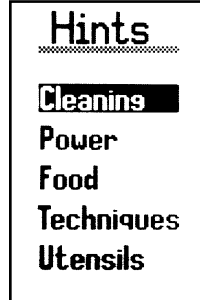
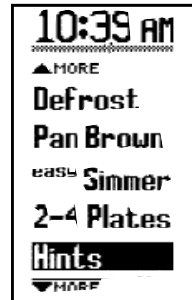

Utilisation du mode Démonstration

Ce programme présente une démonstration des fonctions et capacités de l'ensemble four à micro-ondes/hotte et l'utilisation du système de commande MICRO-DIAL™. La cuisson aux micro-ondes ne peut tout simplement pas être plus rapide, plus facile ou meilleure.

APPUYER SUR la touche FIRST SCREEN; FAIRE TOURNER pour sélectionner Custom (Fonctions spéciales), et APPUYER.

FAIRE TOURNER pour sélectionner Demo Mode (Mode démo), et APPUYER.

APPUYER pour activer le mode Démonstration

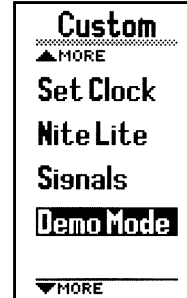
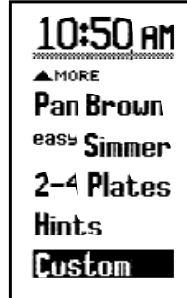

Utilisation du mode Apprentissage

Ce programme permet de pratiquer l'utilisation du système de commande MICRO-DIAL. Au cours du processus l'utilisateur peut exécuter chaque étape de la programmation; l'appareil affiche les messages réels correspondants et émet les signaux sonores, mais ne se met pas en marche.

REMARQUE : À la fin du processus, faire tourner le bouton de commande pour sélectionner la position Off (Arrêt).

APPUYER SUR la touche FIRST SCREEN; FAIRE TOURNER pour sélectionner Custom (Fonctions spéciales), et APPUYER.

FAIRE TOURNER pour sélectionner Learning Mode (Mode d'apprentissage), et APPUYER.

FAIRE TOURNER pour sélectionner ON (Actif), et APPUYER.

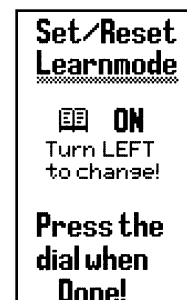
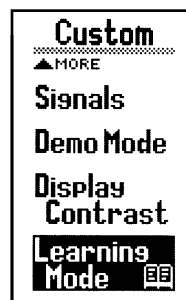
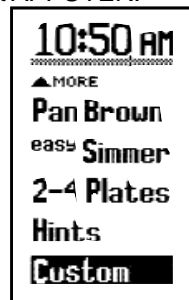

FAIRE TOURNER pour sélectionner la fonction, et APPUYER.

REMARQUE : L'icône "livre" (voir ci-dessus) apparaît plusieurs fois durant l'utilisation du mode apprentissage; ceci indique que le processus de programmation est exécuté sans mise en marche du four à micro-ondes.

UTILISATION DU FOUR À MICRO-ONDES

Réglage de l'horloge

Lors du branchement initial du four à micro-ondes, ou après une interruption de l'alimentation électrique, le message d'accueil "Welcome" est affiché.

REMARQUES :

- Pour supprimer l'affichage de l'horloge, sélectionner Set Clock (Réglage de l'horloge) et appuyer sur la touche OFF/CANCEL (Arrêt/Annulation). L'horloge continue à fonctionner, mais l'heure n'est plus affichée.
- Pour rétablir l'affichage de l'heure, sélectionner Set Clock et APPUYER.

APPUYER SUR la touche FIRST SCREEN; FAIRE TOURNER pour sélectionner Custom (Fonctions spéciales), et APPUYER.

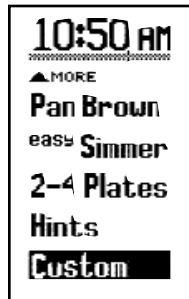

FAIRE TOURNER pour sélectionner Set Clock (Réglage de l'horloge), et APPUYER.

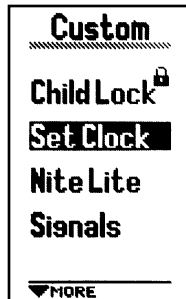

FAIRE TOURNER pour sélectionner Set Hours (Sélection de l'heure), et APPUYER.

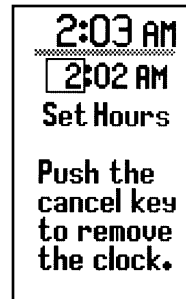

FAIRE TOURNER pour sélectionner Minutes (Sélection des minutes), et APPUYER.

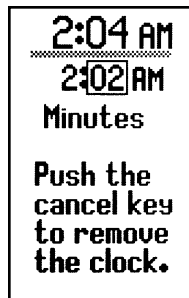

FAIRE TOURNER pour sélectionner AM (Matin) ou PM (Après-midi), et APPUYER.

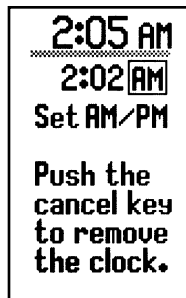

APPUYER pour entrer l'heure programmée.

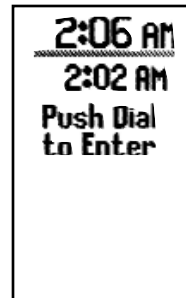

Verrouillage du module de commande pour les enfants

La fonction de verrouillage désactive le tableau de commande pour que les enfants ne puissent utiliser le four à micro-ondes sans supervision.

Pour verrouiller le tableau de commande :

1. FAIRE TOURNER pour sélectionner Custom (Fonctions spéciales); APPUYER pour passer à Next Screen (l'écran suivant).
2. APPUYER pour sélectionner Child Lock (Verrouillage pour enfants).

L'icône du cadenas apparaît sur l'afficheur.

3. TOURNER vers la gauche pour sélectionner CLOSED (Fermé).

Le message LOCKED (Verrouillé) apparaît lorsqu'on appuie sur une touche de commande quelconque, sauf FAN ON/OFF (Actif/Arrêt) et LIGHT ON/OFF (Éclairage Actif/Arrêt).

Pour déverrouiller le tableau de commande :

1. Répéter les étapes 1 et 2.
2. FAIRE TOURNER vers la droite pour sélectionner OPEN (Ouvert).

REMARQUE : L'icône de verrouillage apparaît dans l'angle supérieur droit du premier écran.

APPUYER SUR la touche FIRST SCREEN; FAIRE TOURNER pour sélectionner Custom (Fonctions spéciales), et APPUYER.

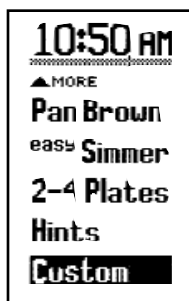

FAIRE TOURNER pour sélectionner Child Lock (Verrouillage pour enfants), et APPUYER.

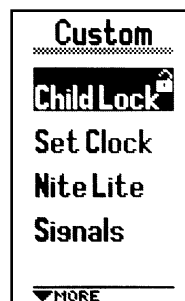

FAIRE TOURNER pour sélectionner CLOSED (Fermé), et APPUYER.

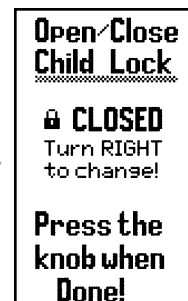

UTILISATION DU FOUR À MICRO-ONDES

Signaux sonores

Le four à micro-ondes émet des signaux sonores qui guident l'utilisateur lors de la programmation et de l'utilisation du four.

Un signal sonore est émis lors de chaque pression sur le bouton de commande MICRO-DIAL™ ou sur une touche du clavier tactile. Un signal sonore long indique la fin d'un décompte de la minuterie.

Quatre signaux sonores [••••] [••••] [••••] [••••] sont émis à la fin d'un programme de cuisson.

Deux signaux sonores brefs [•••] [•••] sont émis chaque minute durant les 15 premières minutes après la fin d'une période de cuisson, pour rappeler à l'utilisateur qu'il faut sortir le mets du four.

Trois signaux sonores [••••] [••••] [••••] sont émis après une entrée incorrecte au cours de la programmation.

Pour désactiver l'émission des signaux sonores :

APPUYER SUR la touche FIRST SCREEN; FAIRE TOURNER pour sélectionner Custom (Fonctions spéciales), et APPUYER.

FAIRE TOURNER pour sélectionner Signals (Mode signaux sonores), et APPUYER.

Faire tourner le bouton pour sélectionner la fonction; le message d'arrêt "OFF" est affiché.

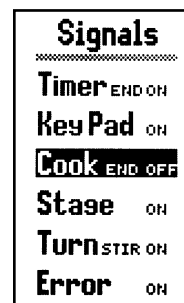
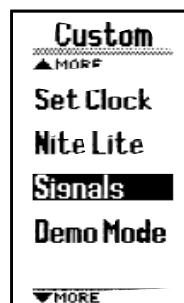
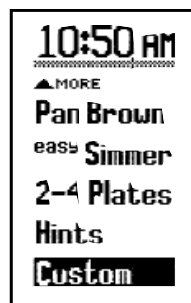

Utilisation du signet

Cette fonction permet de mémoriser jusqu'à 10 fonctions favorites. On peut ensuite les sélectionner rapidement sans exécuter le processus de programmation normal.

Pour mémoriser/ajouter une fonction au signet :

1. APPUYER SUR la touche FIRST SCREEN (Premier écran), et APPUYER SUR le bouton.
2. FAIRE TOURNER pour sélectionner une fonction; FAIRE TOURNER pour sélectionner un mets.
3. APPUYER SUR la touche BOOKMARK (Signet). APPUYER pour ajouter la fonction sélectionnée au signet.

Utilisation d'une fonction du signet :

1. APPUYER SUR la touche FIRST SCREEN (Premier écran).
2. APPUYER SUR la touche BOOKMARK (Signet).
3. FAIRE TOURNER pour sélectionner la fonction mémorisée, puis APPUYER.
4. Exécuter les instructions affichées pour la fonction sélectionnée.

Pour effacer un programme du signet :

1. APPUYER SUR la touche FIRST SCREEN (Premier écran).
2. APPUYER SUR la touche BOOKMARK (Signet). La liste des fonctions concernant la mémoire est affichée.

3. FAIRE TOURNER pour sélectionner la fonction mémorisée à effacer.
4. APPUYER SUR la touche BOOKMARK (Signet). L'écran affiche la confirmation de l'effacement. APPUYER POUR effacer les fonctions mémorisées choisies.

REMARQUES :

- On peut placer toutes les fonctions en signet (Bookmark), sauf Welcome (Message d'accueil), First Screen (Premier écran), Bookmark (Signet), Set Clock (Réglage de l'horloge), Popcorn, Fan (Ventilateur), Light (Éclairage), Turntable (Plateau rotatif), Minute Timer (Minuterie), Manual (Commande manuelle), et les écrans de préparation.
- Les diverses fonctions du signet sont affichées dans l'ordre chronologique inverse; la dernière addition est en tête de la liste.
- Lorsque dix fonctions sont déjà conservées dans le signet, l'addition d'une autre fonction provoque automatiquement l'effacement de la plus ancienne fonction mémorisée.
- Si on mémorise de nouveau une fonction qui a déjà été mémorisée dans le signet, elle passe en tête de la liste; les autres fonctions mémorisées ne sont pas modifiées.

UTILISATION DU FOUR À MICRO-ONDES

Utilisation de la minuterie

On peut également utiliser le four à micro-ondes comme minuterie de cuisine. Utiliser la minuterie pour un décompte de 0 à 90 minutes.

REMARQUE : Le four demeure opérationnel lors de l'utilisation de la fonction de minuterie. Pour observer la progression du décompte de la minuterie pendant une opération de cuisson du four, appuyer sur la touche **TIMER SET/OFF** (Minuterie-Réglage/Arrêt).

Réglage de la minuterie :

1. **APPUYER SUR** la touche **TIMER SET/OFF** (Minuterie-Réglage/Arrêt).

2. **FAIRE TOURNER** pour sélectionner la durée de la période de minutage, et **APPUYER**.

3. **FAIRE TOURNER** pour sélectionner **START** (Mise en marche), et **APPUYER**.

Pour désactiver la minuterie :

1. **APPUYER SUR** la touche **TIMER SET/OFF** (Minuterie-Réglage/Arrêt).

Commande Doneness (Degré de cuisson)

Pour de nombreuses fonctions de cuisson, l'écran affiche une barre graphique qui indique l'avancement de la cuisson; on contrôle ceci en faisant tourner le bouton **MICRO-DIAL™** vers Plus ou Moins.

Pour la plupart des mets, cette commande ajoute ou retranche environ 6% au temps de cuisson normal.

Pour la décongélation, le pourcentage de variation dépend du type et du poids de l'aliment.

REMARQUE : Lorsque la fonction Degré de cuisson a été programmée pour un mets spécifique, la barre de visualisation n'est plus modifiée; elle n'est pas réajustée à la position de réglage antérieure.

Contrôle de la cuisson par capteur

Durant le chauffage et la cuisson, les aliments émettent de l'humidité (vapeur d'eau). La quantité de vapeur d'eau émise dépend de divers facteurs, comme quantité, température et forme des aliments. Le four à micro-ondes comporte un

capteur qui détecte cette humidité. Ceci détermine alors la durée de la période de chauffage ou de cuisson. Il suffit de sélectionner avec le bouton **MICRO-DIAL** l'aliment qu'on souhaite chauffer ou cuire.

Utilisation de la fonction "Réchauffage"

Pour réchauffer un mets dans le four à micro-ondes, il suffit de sélectionner une catégorie et une quantité. On peut choisir les temps et puissances de chauffage présélectionnés pour 9 catégories, et également le mode de commande manuelle.

1. **FAIRE TOURNER** le bouton de commande pour sélectionner **Reheat** (Réchauffage) et **APPUYER** pour passer à l'écran suivant.
2. **FAIRE TOURNER** pour sélectionner l'une des 9 catégories de réchauffage, ou manuel, et **APPUYER** pour passer à l'écran suivant.
3. Le cas échéant, **FAIRE TOURNER** pour sélectionner "Doneness" (Degré de cuisson),

et **APPUYER**. **FAIRE TOURNER** pour régler/régler de nouveau "Doneness" (Degré de cuisson), et **APPUYER**.

4. **FAIRE TOURNER** pour sélectionner **START** (Mise en marche), et **APPUYER** pour déclencher le programme de réchauffage.

REMARQUE : Si on souhaite augmenter/diminuer le temps de cuisson, sélectionner et régler "Doneness" (Degré de cuisson) avant de sélectionner **START** (Mise en marche).

UTILISATION DU FOUR À MICRO-ONDES

Commande manuelle - Puissance de chauffage variable

Pour l'obtention des meilleurs résultats, certaines recettes recommandent l'emploi de différentes puissances de chauffage. Les diverses puissances de chauffage sont exprimées sous la forme d'un pourcentage de la puissance de chauffage maximum. La cuisson est d'autant plus lente que la puissance de chauffage sélectionnée est plus basse.

1. APPUYER SUR la touche COOK TIME (Temps de cuisson).
2. FAIRE TOURNER pour sélectionner Time (Temps), et APPUYER. FAIRE TOURNER pour sélectionner le temps de cuisson, et APPUYER.
3. FAIRE TOURNER pour sélectionner Power (Puissance) et APPUYER. FAIRE TOURNER pour sélectionner la puissance de chauffage, et APPUYER.

4. FAIRE TOURNER pour sélectionner Start (Mise en marche), et APPUYER.

Dans beaucoup de livres de recettes, la puissance de chauffage à utiliser est indiquée sous forme d'un chiffre, pourcentage, ou nom. Le tableau ci-dessous présente les pourcentages et chiffres d'identification généralement utilisés, et l'appellation généralement utilisée. On indique également les applications correspondant à chaque niveau de puissance. Appliquer les instructions fournies dans la recette, ou sur l'emballage du produit le cas échéant.

REMARQUE : Pour les temps de cuisson, consulter un livre de recettes fiable. La puissance de chauffage maximum de ce four est de 1000 watts.

PUISSANCE DE CHAUFFAGE	APPELLATION	UTILISATION
100% de la puissance maximale	Haute	<ul style="list-style-type: none">• Chauffage rapide d'aliments contenant beaucoup d'eau, tels que soupes, boissons et légumes
90% de la puissance maximale		<ul style="list-style-type: none">• Cuisson de petits morceaux tendres de viande, viande hachée, morceaux de poulet et filets de poissons• Chauffage de soupes en crème
80% de la puissance maximale		<ul style="list-style-type: none">• Chauffage de riz, pâtes alimentaires ou plats en sauce remuable• Cuisson et chauffage d'aliments qui demandent une puissance de chauffage moindre que maximale (p. ex. poisson entier et pain de viande)
70% de la puissance maximale	Moyenne-haute	<ul style="list-style-type: none">• Réchauffage d'une seule portion d'aliments
60% de la puissance maximale		<ul style="list-style-type: none">• Cuisson nécessitant une attention spéciale, comme les plats à base de fromage et d'oeufs, poudings et crème anglaise• Cuisson de plats en sauce non remuable (ex. lasagne)
50% de la puissance maximale	Moyenne	<ul style="list-style-type: none">• Cuisson de jambon, volaille en entier et rôtis• Mijotage des ragoûts
40% de la puissance maximale		<ul style="list-style-type: none">• Pour fondre le chocolat• Chauffage du pain, des brioches et des pâtisseries
30% de la puissance maximale	Moyenne-basse, Décongélation	<ul style="list-style-type: none">• Décongélation d'aliments comme pain, poisson, viande, volaille et mets précuits
20% de la puissance maximale		<ul style="list-style-type: none">• Amollissement du beurre, fromage et crème glacée
10% de la puissance maximale	Basse	<ul style="list-style-type: none">• Maintien d'aliments au chaud• Éliminer le froid des fruits

UTILISATION DU FOUR À MICRO-ONDES

Réglage manuel – Cuisson par étapes

Pour l'obtention des meilleurs résultats, certaines recettes recommandent un processus de cuisson par étapes successives, avec une puissance et un temps de chauffage spécifiques stipulés pour chacune des étapes. Le four peut ainsi exécuter un processus de cuisson de 2, 3 ou 4 étapes, avec passage automatique d'une étape à la suivante.

On peut sélectionner les fonctions de cuisson dans un ordre quelconque. On doit cependant sélectionner la période de décongélation pour la *première* étape si une décongélation est nécessaire.

Sélection des étapes de la cuisson :

1. Placer le mets dans le four et fermer la porte.
2. APPUYER SUR la touche COOK TIME (Temps de cuisson).
3. Sélection de la durée de la première étape.
FAIRE TOURNER pour sélectionner le temps de cuisson, et APPUYER.
FAIRE TOURNER pour sélectionner le temps de cuisson, et APPUYER pour entrer le temps de cuisson choisi.

4. Sélection de la puissance de chauffage pour la première étape.

FAIRE TOURNER pour sélectionner Power (Puissance), et APPUYER.

FAIRE TOURNER pour sélectionner la puissance de chauffage, et APPUYER pour entrer la puissance de chauffage choisie.

5. Programmation des étapes suivantes de la cuisson.
FAIRE TOURNER pour sélectionner Add Stage (Ajouter étape), et APPUYER pour sélectionner.
6. Répéter les étapes 3-5 pour les étapes suivantes.
7. Mise en marche du four.
FAIRE TOURNER pour sélectionner START (Mise en marche), et APPUYER pour commander la mise en marche.

Modification des instructions

On peut modifier le temps de cuisson pour une étape à tout moment après le déclenchement de cette étape; il suffit de faire tourner le bouton MICRO-DIAL™.

Fonction de décongélation

Pour commander l'opération de décongélation de viande, volaille ou poisson, il suffit d'entrer le poids. Si le poids n'est pas connu, le four aide l'utilisateur. On peut également utiliser la fonction de réglage manuel.

Décongélation en fonction du poids

1. APPUYER SUR la touche FIRST SCREEN (Premier écran). FAIRE TOURNER pour sélectionner Defrost (Décongélation), et APPUYER.
2. FAIRE TOURNER pour sélectionner la catégorie, et APPUYER.
3. FAIRE TOURNER pour sélectionner Yes (Oui), et APPUYER.
4. FAIRE TOURNER pour sélectionner le poids, et APPUYER.
5. FAIRE TOURNER pour sélectionner START (Mise en

marche), et APPUYER.

Décongélation – poids inconnu

1. APPUYER SUR la touche FIRST SCREEN (Premier écran). FAIRE TOURNER pour sélectionner Defrost (Décongélation), et APPUYER.
2. FAIRE TOURNER pour sélectionner la catégorie, et APPUYER.
3. FAIRE TOURNER pour sélectionner No. Help me (Non/Aide), et APPUYER.
4. Si on a sélectionné steaks, côtelettes ou morceaux de volaille, FAIRE TOURNER pour sélectionner Size (Quantité), et APPUYER.
5. FAIRE TOURNER pour entrer la quantité, et APPUYER.
6. FAIRE TOURNER pour sélectionner START (Mise en marche), et APPUYER.

Conseils pour la décongélation

- **Pour une opération de décongélation**, le poids à entrer est le poids exprimé en livres et dixièmes de livre (poids de l'aliment seul, sans contenant).
- **Avant de débiter**, enlever toutes les attaches métalliques qui sont souvent fournies avec les contenants d'aliments surgelés, et les remplacer par de la ficelle ou des bandes élastiques.
- **Ouvrir les contenants**, comme les cartons, avant de les placer dans le four.
- **Toujours fendre** ou percer les sachets ou emballages en plastique.
- **Si les aliments sont enveloppés de papier d'aluminium**, enlever le papier d'aluminium et placer l'aliment dans un contenant convenable.
- **Faire des fentes** dans l'enveloppe (s'il y a lieu) des aliments surgelés tels que les saucisses.
- **Plier** les sachets en plastique d'aliments pour permettre une décongélation uniforme.
- **Toujours sous-estimer** la durée de la décongélation. Si l'aliment à décongeler est encore glacé au centre,

le remettre au four à micro-ondes pour une meilleure décongélation.

- **La durée** de la période de décongélation varie selon l'intensité de la congélation de l'aliment surgelé.
- **La forme du paquet** influe sur le temps de décongélation. Un paquet peu épais se décongèle plus rapidement qu'un paquet épais.
- **Séparer les morceaux** après le début de la décongélation pour qu'ils se décongèlent plus facilement.
- **On peut utiliser des petits morceaux de papier d'aluminium** comme écran pour protéger par exemple les extrémités des ailes ou des pilons d'un poulet ou la queue d'un poisson; cependant le papier d'aluminium ne doit pas toucher les parois du four, car ceci ferait subir des dommages aux parois du four.
- **Pour de meilleurs résultats**, ajouter une période d'attente après la décongélation.
- **Retourner** l'aliment au cours de la décongélation ou de la période d'attente. Séparer et enlever les morceaux selon le besoin.

UTILISATION DU FOUR À MICRO-ONDES

Tableau de conversion des poids

VALEUR DÉCIMALE	POIDS ÉQUIVALENTS EN ONCES	POIDS ÉQUIVALENTS EN GRAMMES
0,10		45
0,20		91
0,25 ¼ Pound (Quart de livre)	1,6	113
0,30	3,2	136
0,40	4,0	181
0,50 ½ Pound (Demi-livre)	4,8	227
0,60	6,4	272
0,70	8,0	318
0,75 ¾ Pound (Trois quarts de livre)	11,2	340
0,80	12,0	363
0,90	12,8	408
1,00 One Pound (Une livre)	14,4	454
	16,0	

Utilisation de la fonction Brunissage

Avec la fonction "Pan Brown" (Brunissage), on utilise un plat de brunissage pour brunir/croustiller et frire des aliments dans le four à micro-ondes.

Les micro-ondes chauffent les aliments par le dessus, et en même temps elles chauffent très rapidement le plat de brunissage par le dessous; la chaleur transmise par le plat aux aliments assure le brunissage/croustillage des aliments.

Lors de l'utilisation du plat de brunissage pour une cuisson programmée manuellement, pour obtenir le meilleur résultat, préchauffer le plat vide dans le four à micro-ondes pendant 3 minutes.

Il suffit de quelques pressions sur le bouton de commande MICRO-DIAL™ pour commander une opération de préparation de pizza, poulet, oeufs frits, hamburgers juteux.

1. APPUYER SUR la touche FIRST SCREEN (Premier écran); FAIRE TOURNER pour sélectionner "Pan Brown" (Brunissage), et APPUYER.
2. FAIRE TOURNER pour sélectionner la catégorie, et APPUYER.
3. Exécuter les instructions affichées.

Utilisation du plat de brunissage

- Ne pas placer un ustensile de plastique dans le plat. Le plat de brunissage devient très chaud très rapidement et pourrait faire fondre l'ustensile.
- Ne pas utiliser un ustensile métallique susceptible d'érafler le plat de brunissage.
- Ne pas utiliser le plat de brunissage dans un autre four à micro-ondes ou dans un four thermique.
- On doit toujours placer le plat de brunissage sur le plateau rotatif.
- Pour obtenir les meilleurs résultats lors de l'utilisation du plat de brunissage, préchauffer le plat pendant 3 minutes à la puissance maximale avant de l'utiliser. Appliquer un peu d'huile de cuisson sur la surface du plat pour que les aliments ne collent pas et pour faciliter le nettoyage.

Nettoyage du plat de brunissage

Laver le plat au lave-vaisselle ou avec de l'eau et un savon doux. Éviter l'emploi d'un produit de nettoyage

UTILISATION DU FOUR À MICRO-ONDES

Utilisation de feuille d'aluminium

On ne doit pas utiliser un récipient métallique dans un four à micro-ondes. Il y a cependant certaines exceptions. Lorsqu'on achète un aliment ou mets préconditionné dans un récipient en aluminium, voir les instructions qui figurent sur l'emballage. Lors de l'emploi d'un contenant d'aluminium, les temps de cuisson peuvent être plus longs parce que les micro-ondes ne pénètrent que par le dessus de l'aliment.

Dans le cas d'un contenant d'aluminium qui n'est pas accompagné d'instructions, observer les directives suivantes :

- **Placer** le récipient dans un bol en verre et ajouter un peu d'eau pour recouvrir le fond du récipient - pas plus de 6,35 mm (1/4 po). Ceci permettra un chauffage uniforme du fond du récipient.
- **Retirer toujours** le couvercle pour éviter que le four subisse des dommages.
- **Utiliser uniquement** un récipient non endommagé.
- **Ne pas utiliser** un récipient de hauteur supérieure à 19 mm (3/4 po).
- **Le récipient doit être** à moitié rempli.
- **Pour éviter la formation d'arcs**, il faut qu'il y ait un espace d'au moins 6,35 mm (1/4 po) entre le récipient en aluminium et les parois du four, et également entre deux récipients en aluminium.
- **Placer toujours** le récipient sur le plateau rotatif.
- **Le réchauffage d'aliments** dans un récipient en aluminium est généralement deux fois plus long que pour le réchauffage dans un récipient en plastique, verre, porcelaine ou papier. Le temps de cuisson est également très variable, selon le type de récipient utilisé.
- **Prévoir une période d'attente** de 2 à 3 minutes après la cuisson afin que la chaleur se répartisse uniformément dans tout le récipient.

Cuisson à ne pas faire dans un four à micro-ondes

- **Ne pas** préparer des conserves dans le four. Les pots en verre fermés peuvent exploser et faire subir des dommages au four.
- **Ne pas** utiliser le four pour la stérilisation d'objets comme biberons, etc. Il est difficile de maintenir la température élevée nécessaire pour stérilisation.

Utilisation de la fonction de mijotage EASY SIMMER

Utiliser la fonction EASY SIMMER (Mijotage) pour préparer certains mets comme riz, pâtes, soupes et légumes. Il suffit de sélectionner le temps de mijotage; le four portera le mets à ébullition, puis maintiendra la température de mijotage pour toute la durée spécifiée de l'opération.

REMARQUES :

- Cette fonction met en oeuvre un capteur qui nécessite une période de réchauffage de 2 1/2 minutes après le branchement du four ou le rétablissement de l'alimentation électrique après une panne. Si on commande une opération de mijotage pendant cette période de réchauffage, le four n'émet pas de micro-ondes avant que le capteur se soit réchauffé.
 - Pour la cuisson de légumes, utiliser au moins 125 mL (1/2 tasse) d'eau.
 - Pour obtenir les meilleurs résultats, recouvrir avec une assiette ou avec le couvercle du plat.
1. Placer le mets dans le four et fermer la porte.
 2. APPUYER SUR la touche FIRST SCREEN (Premier écran); FAIRE TOURNER pour sélectionner EASY SIMMER (Mijotage), et APPUYER.
 3. FAIRE TOURNER pour sélectionner la catégorie. APPUYER pour passer à l'écran suivant.
 4. FAIRE TOURNER pour sélectionner le mets, ou ébullition/mijotage. APPUYER pour passer à l'écran suivant.
 5. EXÉCUTER les instructions affichées. APPUYER pour commander la mise en marche.

UTILISATION DU FOUR À MICRO-ONDES

Cuisson sur 2-4 assiettes

Lors de la cuisson d'aliments avec temps de

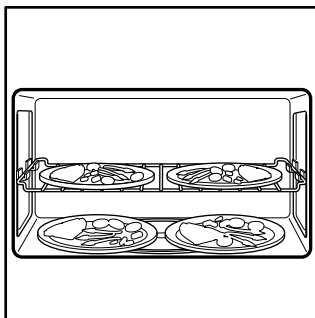

cuisson sélectionné par l'utilisateur, on peut placer deux assiettes de 26,7 cm (10 1/4 po) côte à côte, ou bien une assiette plus grande sur le plateau rotatif et deux assiettes sur la grille supérieure. Pour obtenir les meilleurs

résultats, vers le milieu de la période de cuisson, faire pivoter les assiettes de 180°. Procéder de même pour le réchauffage du contenu d'un grand plat de 23-33 cm (9 à 13 po). Pour le chauffage du contenu de 4 assiettes, permuter les assiettes entre le bas et le haut à l'occasion de la rotation de 180°.

Lorsqu'on place deux assiettes côte à côte en bas,



ou bien une assiette plus grande, il ne faut pas que le plateau rotatif tourne. Pour commander l'immobilisation du plateau rotatif, appuyer sur la touche TURNTABLE ON/OFF (Plateau rotatif marche/arrêt). Le message "TURNTABLE OFF" apparaît sur l'afficheur. APPUYER pour sélectionner.

1. APPUYER SUR la touche FIRST SCREEN (Premier écran); FAIRE TOURNER pour sélectionner "2-4 assiettes", et APPUYER.
2. FAIRE TOURNER pour sélectionner le nombre d'assiettes, et APPUYER.
3. Placer les assiettes dans le four selon l'illustration (à gauche). APPUYER pour commander la mise en marche.

REMARQUE : On ne peut commander l'immobilisation du plateau rotatif lorsqu'on sélectionne une fonction de cuisson automatique.

Utilisation du ventilateur d'évacuation

1. Mettre le ventilateur en marche, et sélectionner une vitesse de 0% à 100%.

APPUYER SUR la touche FAN ON/OFF (Ventilateur marche/arrêt)

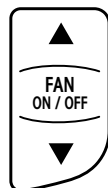

Pour augmenter la vitesse du ventilateur, APPUYER SUR la touche fléchée supérieure.

Pour réduire la vitesse du ventilateur, APPUYER SUR la touche fléchée inférieure.

L'afficheur présente le message "FAN" (Ventilateur), et la vitesse du ventilateur sous forme d'un pourcentage.

REMARQUE : Si la table de cuisson placée sous le four fait trop augmenter la température, le ventilateur d'aspiration de la hotte se met automatiquement en marche à la vitesse maximum (100%) pour protéger le four. Le ventilateur peut fonctionner pendant une heure pour refroidir le four. Dans ce cas, la touche FAN ON/OFF (Ventilateur marche/arrêt) n'arrêtera pas le ventilateur.

REMARQUES :

- Deux secondes après la dernière pression sur la touche FAN ON/OFF (Ventilateur marche/arrêt), l'affichage précédent réapparaît sur l'écran.
 - Lors de la première mise en marche du ventilateur après le branchement du four, le ventilateur se met en marche à la vitesse 2. Lors de la prochaine mise en marche du ventilateur, il fonctionnera à la dernière vitesse utilisée.
2. L'utilisateur peut commander l'arrêt du ventilateur à tout moment.
APPUYER SUR la touche FAN ON/OFF (Ventilateur marche/arrêt).

UTILISATION DU FOUR À MICRO-ONDES

Illumination de la table de cuisson

1. Allumer la lampe; choisir le niveau d'illumination entre 0 et 100%.

APPUYER SUR la touche LIGHT ON/OFF (Lampe marche/arrêt).



Pour augmenter le niveau d'illumination, APPUYER SUR la touche fléchée supérieure.

Pour réduire le niveau d'illumination, APPUYER SUR la touche fléchée inférieure.

2. On peut éteindre la lampe à tout moment.

APPUYER SUR la touche LIGHT ON/OFF (Lampe marche/arrêt).

Utilisation de l'illumination nocturne (avec détecteur)

1. FAIRE TOURNER pour sélectionner Custom (Fonctions spéciales). APPUYER pour passer à l'écran suivant.
2. FAIRE TOURNER pour sélectionner Nite Lite (Illumination nocturne). APPUYER pour passer à l'écran suivant.
3. FAIRE TOURNER pour sélectionner Set Level (Niveau d'illumination), et APPUYER.
4. FAIRE TOURNER pour sélectionner le niveau d'illumination entre 0 et 100%.

Niveau actuel d'illumination de la pièce



Sélection du niveau d'activation

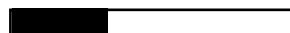

Pour que l'allumage se produise à un niveau d'illumination plus élevé, faire tourner le bouton MICRO-DIAL™ vers l'avant pour sélectionner le niveau désiré, et APPUYER.

REMARQUE : Le niveau réel d'illumination dans la pièce varie en fonction de l'heure de la journée et de l'ensoleillement.

Utilisation de la grille de cuisson

La grille de cuisson permet une meilleure utilisation de l'espace disponible pour la cuisson simultanée du contenu de plusieurs récipients.

Insertion de la grille

Placer correctement la grille sur ses supports (sur les parois latérales du four).

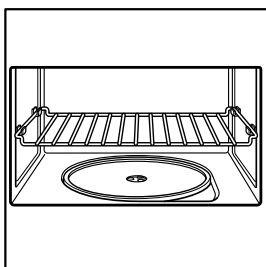

REMARQUES :

- Utiliser la grille de cuisson uniquement pour faire cuire le contenu de deux récipients.
- Utiliser la grille uniquement dans le four à micro-ondes.
- Ne pas laisser le récipient placé sur la grille toucher le sommet ou les parois du four.
- Ne pas utiliser la grille avec le plat de brunissage.
- Ne pas placer un récipient de cuisson sur la grille.
- Ne pas remettre la grille de cuisson dans le four. Ne pas faire fonctionner le four lorsque la grille est placée sur le fond du four; ceci pourrait faire subir des dommages à la finition intérieure du four.
- Utiliser des mitaines de four pour sortir les articles du four à micro-ondes.
- Ne pas faire cuire des aliments directement sur la grille. Les placer d'abord dans des contenants allant au micro-ondes.

ENTRETIEN DU FOUR À MICRO-ONDES

Installation et entretien des filtres

On doit fréquemment enlever et nettoyer les filtres à graisse, au moins une fois par mois.

REMARQUE : L'ensemble four à micro-ondes/hotte est fourni avec un filtre à charbon qui purifie l'air recyclé. **On ne peut nettoyer le filtre à charbon; on doit le remplacer à intervalles de 6 à 12 mois.**

Pour commander un filtre de rechange (n° de pce 4393690), téléphoner au **1-800-807-6777**; exécuter les instructions communiquées automatiquement.

Ou bien consulter notre site Internet à l'adresse www.kitchenaid.com/canada

⚠ AVERTISSEMENT



Risque de choc électrique

Débrancher l'appareil avant de retirer les filtres.

Replacer tous les panneaux avant de faire fonctionner le four.

Le non-respect de ces instructions peut causer un décès ou un choc électrique.

Dépose, nettoyage et réinstallation

1. Déconnecter le four à micro-ondes ou interrompre l'alimentation électrique.

2. **Pour retirer les filtres à graisse** (n° de pce 4393691), pousser chaque filtre vers le côté opposé à l'onglet. Saisir l'onglet et faire glisser le filtre vers le côté. Tirer le filtre vers le bas. Il se dégagera.

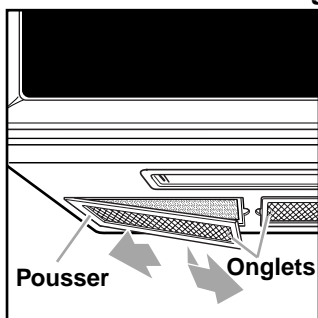

3. **Pour enlever les filtres à charbon**, l'opérateur doit pousser l'arrière de chaque filtre en l'éloignant de lui. Ceci fait glisser l'avant du filtre hors de la lèvre inférieure. Faire pivoter l'avant du filtre vers le bas, et extraire le filtre.

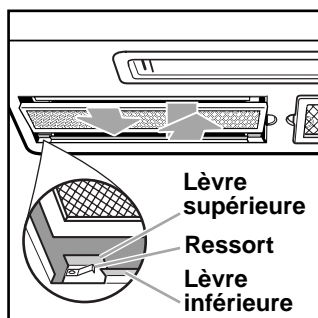

4. Faire tremper les filtres à graisse dans de l'eau chaude additionnée d'un détergent doux. Frotter et agiter dans l'eau pour éliminer les souillures incrustées et la graisse. Bien rincer, et secouer pour faire sécher.

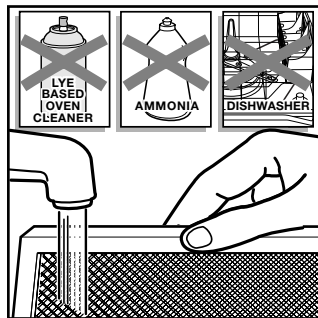

Ne pas utiliser d'ammoniaque ou un produit de nettoyage corrosif comme un produit de nettoyage de four très alcalin; ne pas placer non plus le filtre dans un lave-vaisselle; le filtre prendrait une teinte noire et pourrait subir des dommages.

5. **Pour réinstaller les filtres à charbon**, pousser

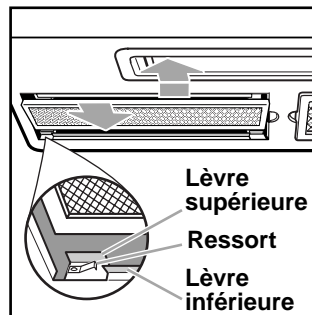

chaque filtre vers l'arrière de l'ouverture, entre les lèvres supérieure et inférieure, contre le ressort. Faire pivoter l'avant du filtre vers le haut, contre la lèvre supérieure. Faire glisser le filtre vers l'avant tout en poussant le filtre vers le haut

contre la lèvre supérieure. Le filtre est alors maintenu en place entre les lèvres, par le ressort.

6. **Pour réinstaller les filtres à graisse**, faire

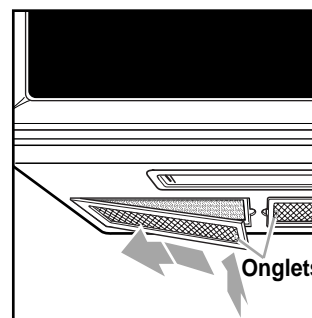

glisser chaque filtre vers le côté externe de l'ouverture du filtre. Veiller à insérer ainsi le côté du filtre qui ne comporte pas d'onglet. Tenir l'onglet avec l'autre main. Pousser le côté comportant un onglet vers le haut, et faire glisser le filtre vers l'autre côté de

l'ouverture pour le bloquer en place.

7. Reconnecter l'alimentation électrique ou brancher le four à micro-ondes.

REMARQUE : Ne pas faire fonctionner le ventilateur d'aspiration lorsque les filtres à graisse ne sont pas en place.

ENTRETIEN DU FOUR À MICRO-ONDES

Remplacement des lampes (table de cuisson et four)

Lampe d'illumination de la table de cuisson

1. Déconnecter le four à micro-ondes ou interrompre l'alimentation électrique.
2. Ôter la vis de montage du cabochon; enlever prudemment le cabochon.

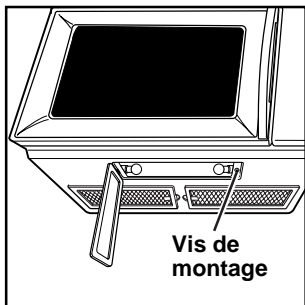

3. Enlever la lampe grillée; installer une lampe halogène basse tension 10 W (n° de pce 8169418).* Utiliser un linge doux pour manipuler les lampes, ou porter un gant de coton. Ne pas toucher les lampes avec les doigts nus.
4. Réinstaller le cabochon et la vis de montage.
5. Reconnecter l'alimentation électrique ou brancher le four à micro-ondes.

Lampe du four

1. Déconnecter le four à micro-ondes ou interrompre l'alimentation électrique.
2. Ôter les deux vis de montage de la grille d'évent, au-dessus du couvercle (les deux vis externes).

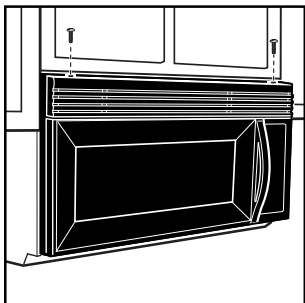

3. Faire basculer la grille vers l'avant, puis soulever pour enlever la grille.

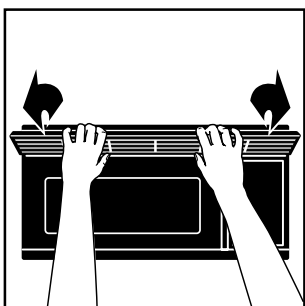

4. Soulever pour enlever le cabochon.

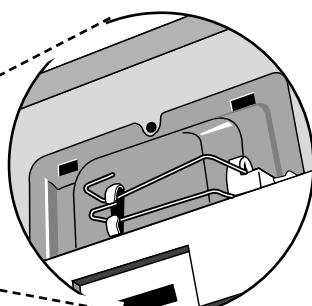
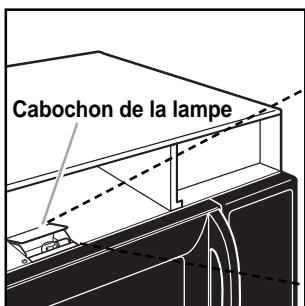

5. Enlever la lampe grillée : appuyer pour rapprocher les agrafes métalliques, tirer vers la droite et soulever. Installer une lampe halogène basse tension de 10 W (n° de pce 8169418).* Utiliser un linge doux pour manipuler les lampes, ou porter un gant de coton. Ne pas toucher les lampes avec les doigts nus.

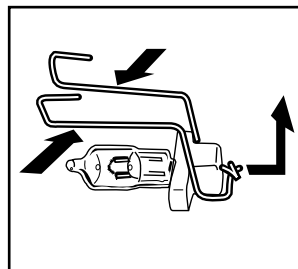

6. Rabattre le cabochon.

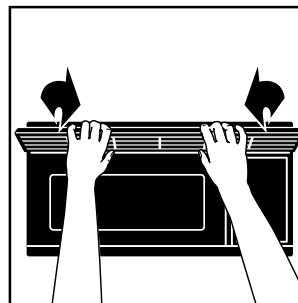

7. Insérer le sommet de la grille d'évent dans son logement. Pousser par-dessous pour réaliser l'emboîtement. Réinstaller les vis de montage.

8. Reconnecter l'alimentation électrique ou brancher le four à micro-ondes.

* Pour commander les lampes, téléphoner au **1-800-807-6777**; exécuter les instructions communiquées automatiquement.

Ou bien consulter notre site Internet à l'adresse www.kitchenaid.com/canada

QUESTIONS ET RÉPONSES

QUESTIONS	RÉPONSES
Puis-je faire fonctionner le four à micro-ondes sans le plateau rotatif, ou placer le plateau rotatif à l'envers pour pouvoir y placer un plus grand plat?	On peut arrêter le plateau rotatif pour faire chauffer le contenu de 2 grandes assiettes placées côte à côte, ou un plat plus grand que le plateau rotatif. Toutefois, si on a besoin de chauffer une assiette sur le plateau rotatif, maintenir le plateau rotatif en marche pour obtenir un meilleur résultat de cuisson. Vous ne devez pas non plus placer le plateau à l'envers. Lorsque le plateau rotatif est placé normalement, il peut recevoir parfaitement l'assiette qu'on souhaite y placer.
Puis-je utiliser une grille dans mon four à micro-ondes afin de réchauffer ou cuire deux plats simultanément, sur deux niveaux?	On peut utiliser seulement la grille fournie avec le four à micro-ondes. L'utilisation d'une grille qui n'est pas fournie avec le four à micro-ondes peut susciter une médiocre performance de cuisson et/ou la formation d'arcs.
Puis-je utiliser des ustensiles en métal ou en aluminium pour la cuisson aux micro-ondes?	Il est possible d'utiliser certains articles métalliques ou en aluminium, comme le papier d'aluminium, pour protéger certains aliments durant la cuisson (pour les aliments plats ou de petite taille), des petites brochettes ou des petites coupelles en aluminium (d'une profondeur de 19 mm (3/4 po) remplies d'aliments qui absorberont l'énergie des micro-ondes). Ne jamais laisser les articles métalliques toucher les parois ou la porte.
Est-il normal que le plateau rotatif puisse tourner dans un sens ou l'autre?	Oui. Le plateau rotatif tourne dans le sens horaire ou antihoraire, selon la rotation du moteur lorsque le programme de cuisson commence.
Parfois, la porte de mon four à micro-ondes semble être ondulée; est-ce normal?	Cette apparence est normale, et elle n'affecte pas le fonctionnement du four.
Quelle est la cause du son de bourdonnement que j'entends lorsque mon four à micro-ondes fonctionne?	Il s'agit du son émis par le transformateur lors du fonctionnement du magnétron.
Pourquoi le plat s'échauffe-t-il lorsque j'en cuis le contenu aux micro-ondes? Je croyais que ceci ne se produisait pas.	Le contenu du plat s'échauffe et transmet de la chaleur au plat par conduction. Ne pas oublier d'utiliser des gants de cuisine pour retirer le plat du four après la cuisson.
Pourquoi observe-t-on un rejet de vapeur par l'évent d'air?	De la vapeur est normalement générée au cours de la cuisson. Le four à micro-ondes est conçu pour qu'il évacue cette vapeur par l'évent supérieur.

La plupart des problèmes de cuisson sont souvent causés par de petits détails que l'on peut souvent découvrir et régler soi-même sans outillage. Voir la liste ci-dessous et à la page suivante avant de faire appel à nos services d'assistance. Si vous avez encore besoin d'aide, voir la section "Demande d'assistance ou de service".

Le four à micro-ondes ne fonctionne pas

PROBLÈME	CAUSE
Rien ne fonctionne.	<ul style="list-style-type: none">• Le cordon d'alimentation électrique n'est pas branché sur une prise de courant alimentée sous la tension convenable. (Voir "Spécifications de l'alimentation électrique", page 5, et "Réseau d'alimentation électrique", page 7.)• Un fusible de la maison a grillé ou un disjoncteur s'est ouvert.• Il y a eu une panne du réseau d'alimentation électrique.
Le four à micro-ondes ne fonctionne pas.	<ul style="list-style-type: none">• Vous utilisez le four comme minuterie. Appuyer sur la touche OFF/CANCEL (Arrêt/annulation) pour mettre fin à l'opération de minutage.• La porte n'est pas parfaitement fermée et verrouillée.• Vous n'avez pas appuyé sur le bouton pour commander la mise en marche après la programmation.• Vous n'avez pas exécuté les instructions avec précision.• Une opération qui a été programmée antérieurement est encore en cours. Appuyer sur la touche OFF/CANCEL (Arrêt/annulation) pour mettre fin à cette opération.

Temps de cuisson

PROBLÈME	CAUSE
Les aliments ne sont pas suffisamment cuits.	<ul style="list-style-type: none">• La tension fournie par le réseau d'alimentation du quartier est insuffisante. Contacter la compagnie de distribution qui peut indiquer si la tension est basse. Ou bien la tension d'alimentation de la prise de courant est insuffisante; consulter un électricien compétent qui pourra mesurer la tension.• La puissance de chauffage sélectionnée est inférieure à la valeur recommandée. Voir le tableau de la page 16.• Le temps de cuisson programmé est insuffisant pour la quantité d'aliments à cuire. Pour une quantité d'aliments plus importante, il faut sélectionner un temps de cuisson plus long.
L'afficheur présente le décompte du temps, mais le four n'exécute pas la cuisson.	<ul style="list-style-type: none">• La porte du four n'est pas parfaitement fermée.• Le four a été programmé pour une opération de minutage. Appuyer sur la touche TIMER (Minuterie) ou OFF/CANCEL (Arrêt/annulation) pour mettre fin à l'opération de minutage.

Plateau rotatif

PROBLÈME	CAUSE
Le plateau rotatif ne tourne pas.	<ul style="list-style-type: none"> • Le plateau rotatif a été désactivé (commande d'arrêt). (Voir à la page 20 "Cuisson sur 2-4 assiettes"). • Le plateau rotatif n'est pas correctement placé. Orienter la face adéquate vers le haut; placer correctement le plateau sur l'arbre moteur. • Le support ne fonctionne pas correctement. Retirer le plateau rotatif et remettre le four en marche. Si le support ne tourne pas, contacter un technicien de service agréé pour la réparation. Si le plateau rotatif ne fonctionne pas, les résultats de cuisson peuvent être médiocres.

Signaux sonores

PROBLÈME	CAUSE
Les signaux sonores ne sont pas émis durant la programmation ou en fin de programme.	<ul style="list-style-type: none"> • La fonction d'émission des signaux sonores a été désactivée. (Voir à la page 14 la section "Signaux sonores".)

Contraste d'affichage

PROBLÈME	CAUSE
La lecture de l'affichage est difficile.	<ul style="list-style-type: none"> • Le contraste de l'afficheur n'est pas correctement réglé. Pour régler le contraste de l'afficheur : FAIRE TOURNER pour sélectionner Custom (Fonctions spéciales). APPUYER pour passer à l'écran suivant. FAIRE TOURNER pour sélectionner Display Contrast (Contraste d'affichage); APPUYER et exécuter les instructions.

Messages affichés

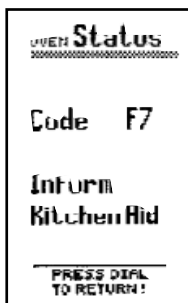

Si le module de commande du four détecte un problème interne, il exécute un programme d'auto-contrôle, et on voit apparaître un affichage similaire à celui représenté ici. Si ceci se produit, contacter KitchenAid au **1-800-461-5681** pour obtenir de l'aide.

Si aucune de ces situations ne cause votre problème, voir "Demande d'assistance ou de service".

DEMANDE D'ASSISTANCE OU DE SERVICE

Avant de faire un appel pour assistance ou service, veuillez vérifier la section "Dépannage". Cette action peut vous faire économiser le coût d'une visite de service. Si vous avez encore besoin d'assistance, suivre les instructions ci-dessous.

Si vous avez besoin d'assistance :

Téléphoner au Centre d'interaction avec la



clientèle KitchenAid Canada sans frais d'interurbain, entre 8 h 30 et 17 h 30 (HNE) en composant le 1-800-461-5681. Nos consultants sont prêts à vous aider.

Lors de l'appel :

Veuillez connaître la date d'achat, le numéro de série et le numéro de modèle complets de l'appareil (voir la section "Note à l'utilisateur"). Ces renseignements nous aideront à mieux répondre à votre demande.

Si vous avez besoin de pièces ou de service

Contactez le service KitchenAid Canada de n'importe où au Canada au **1-800-807-6777**.

Pour plus d'assistance :

Si vous avez besoin de plus d'assistance, vous pouvez écrire à KitchenAid en soumettant toute question ou préoccupation au :

Centre d'interaction avec la clientèle
KitchenAid Canada
1901 Minnesota Court
Mississauga, Ontario L5N 3A7

Veuillez indiquer dans votre correspondance un numéro de téléphone où l'on peut vous joindre le jour.

GARANTIE DU FOUR À MICRO-ONDES

DURÉE DE LA GARANTIE :	KITCHENAID CANADA PAIERA POUR :
GARANTIE COMPLÈTE DE DEUX ANS À COMPTER DE LA DATE D'ACHAT	Coûts de remplacement des pièces et de la main-d'oeuvre pour réparation pour corriger les vices de matériau ou de fabrication. Le service doit être fourni par une compagnie de service désignée par KitchenAid.
GARANTIE LIMITÉE DE LA TROISIÈME À LA CINQUIÈME ANNÉE INCLUSIVEMENT À COMPTER DE LA DATE D'ACHAT.	Remplacement des pièces pour le tube magnétron du four à micro-ondes sur le four à micro-ondes pour corriger les vices de matériau ou de fabrication.
KITCHENAID CANADA NE PAIERA PAS POUR :	
<p>A. Les visites d'entretien pour les raisons suivantes :</p> <ol style="list-style-type: none"> 1. Correction de l'installation du four à micro-ondes. 2. Instructions de l'utilisateur du four quant à l'utilisation du four à micro-ondes. 3. Remplacement des fusibles ou correction du câblage de la résidence. 4. Service pour remplacer les ampoules accessibles par le client et les filtres. <p>B. Réparations lorsque le four est utilisé à des fins autres que domestiques.</p> <p>C. Dommages causés par accident, modification, usage impropre, abus, incendie, inondation, actes de Dieu, installation inappropriée ou installation du produit non conforme aux codes locaux d'électricité ou l'utilisation de produits non approuvés par KitchenAid Canada.</p> <p>D. Remplacement du filtre au charbon jetable et du plat à brunissement qui exigent des remplacements par suite de l'utilisation normale.</p> <p>E. Tous frais de main-d'oeuvre pendant la période de garantie limitée.</p> <p>F. Transport pour aller chercher et livrer l'appareil. Ce produit est conçu pour être réparé à la maison.</p> <p>G. Réparations des pièces ou de systèmes imputables à des modifications non autorisées exécutées sur l'appareil.</p> <p>H. Coûts des pièces de remplacement ou de la main-d'oeuvre de réparation pour les appareils fonctionnant hors du Canada.</p> <p>I. Les dépenses de voyage ou de transport pour les clients qui habitent dans des régions éloignées.</p>	

3/00

KITCHENAID CANADA DÉCLINE TOUTE RESPONSABILITÉ AU TITRE DE DOMMAGES SECONDAIRES OU INDIRECTS. Certaines provinces ne permettent pas l'exclusion ou la limitation des dommages secondaires ou indirects; par conséquent, cette exclusion ou limitation peut ne pas s'appliquer dans votre cas. Cette garantie vous confère des droits juridiques spécifiques; vous pouvez également jouir d'autres droits, variables d'une province à une autre.

Hors du Canada, cette garantie ne s'applique pas. Contacter votre marchand KitchenAid autorisé pour déterminer si une autre garantie s'applique.

Si vous avez besoin de service, consulter d'abord la section "Dépannage" de ce manuel. Après avoir vérifié la section "Dépannage", une aide additionnelle peut être trouvée en consultant la section "Demande d'assistance ou de service" ou en téléphonant au Centre d'interaction avec la clientèle en composant le **1-800-807-6777**, de partout au Canada.